

Lave-vaisselle

Manuel d'utilisation

DW80CG545*, DW80CG542*, DW80CG502*, DW80CB545*



SAMSUNG

Table des matières

Consignes de sécurité	4
Ce que vous devez savoir sur les consignes de sécurité	4
Symboles de sécurité importants	4
Avant d'utiliser votre lave-vaisselle	7
Informations relatives à la réglementation	8
Avant de commencer	10
Déballage du lave-vaisselle	10
Contrôle du contenu	11
Objets non adaptés au lave-vaisselle	13
Utilisation du lave-vaisselle	14
Utilisation de base des paniers	14
Recommandations relatives au produit de lavage	23
Sensibilité du pavé tactile	26
Opérations	27
Tableau de commande	27
Présentation des programmes	30
Étapes simples pour démarrer votre lave-vaisselle	32
Paramètres	33
SmartThings	35
Fonctions spéciales	38
Entretien	39
Nettoyage	39
Entretien sur le long terme	44
Nettoyage de la pompe de vidange	44
Entreposage de votre lave-vaisselle	45

Dépannage	46
Consultez ces solutions si vous rencontrez l'un des problèmes suivants avec votre lave-vaisselle.	46
Codes d'information	51
Tableau des programmes	53
Annexe	57
Protection de l'environnement	57
Caractéristiques techniques	57
Annonce de logiciel libre	58
Garantie (États-Unis)	59
Garantie (CANADA)	62

Consignes de sécurité

Félicitations pour l'acquisition de votre nouveau lave-vaisselle Samsung. Ce manuel contient des informations importantes concernant l'installation, l'utilisation et l'entretien de votre appareil. Veuillez le lire attentivement afin de profiter pleinement des nombreux avantages et fonctions qu'offre votre lave-vaisselle.

Ce que vous devez savoir sur les consignes de sécurité

Les avertissements et les consignes de sécurité importantes contenus dans ce manuel ne sont pas exhaustifs. Il est de votre responsabilité de faire appel à votre bon sens et de faire preuve de prudence et de minutie lors de l'installation, de l'entretien et de l'utilisation du lave-vaisselle.

Symboles de sécurité importants

Signification des icônes et des symboles utilisés dans ce manuel :

AVERTISSEMENT

Risques ou manipulations dangereuses susceptibles d'entraîner **des blessures graves, voire mortelles**. Afin de réduire les risques d'incendie, d'explosion, d'électrocution ou de blessures lors de l'utilisation du lave-vaisselle, vous devez respecter ces règles de sécurité de base :

ATTENTION

Risques ou manipulations dangereuses susceptibles d'entraîner **des blessures corporelles ou des dommages matériels mineurs**.

REMARQUE

Ces symboles d'avertissement visent à éviter que vous ou quelqu'un d'autre ne se blesse. Veuillez vous y conformer scrupuleusement.

Lorsque vous aurez terminé de lire ce manuel, conservez-le dans un endroit sûr afin de pouvoir le consulter ultérieurement.

CONSERVEZ CES INSTRUCTIONS



Avertissement de la Proposition 65 de la Californie

 **AVERTISSEMENT** : Risque de cancer et d'effets nocifs sur la reproduction - www.P65Warnings.ca.gov.

AVERTISSEMENT

Lorsque vous utilisez le lave-vaisselle, respectez les consignes de base suivantes :

1. Lisez toutes les consignes de sécurité avant d'utiliser le lave-vaisselle.
2. Utilisez le lave-vaisselle uniquement pour l'utilisation prévue.
3. Utilisez uniquement des produits de lavage et des produits mouillants spécialement conçus pour lave-vaisselle et maintenez-les hors de portée des enfants.
4. Lors du chargement d'objets à laver :
 - positionnez les objets tranchants de manière à ce qu'ils ne risquent pas d'endommager le joint de la porte et
 - chargez les couteaux tranchants avec le manche vers le haut afin de réduire le risque de coupures.
5. Ne lavez pas d'objets en plastique à moins qu'ils ne portent la mention « Lavable au lave-vaisselle » (ou équivalent). Pour les objets en plastique dépourvus de cette mention, consultez les recommandations du fabricant.
6. Ne touchez pas l'ÉLÉMENT CHAUFFANT pendant ou immédiatement après utilisation.
7. Ne faites jamais fonctionner le lave-vaisselle si tous les tableaux du CHÂSSIS ne sont pas en place.
8. Ne modifiez pas les boutons de commande.
9. Ne forcez pas, ne vous asseyez pas et ne marchez pas sur la porte ou les paniers du lave-vaisselle.
10. Afin de limiter les risques de blessures, ne laissez pas les enfants jouer dans ou sur le lave-vaisselle.
11. Dans certaines conditions, de l'hydrogène peut être généré dans un système d'eau chaude qui n'a pas été utilisé pendant deux semaines voire plus. L'HYDROGÈNE EST UN GAZ EXPLOSIF. Si le système d'eau chaude est resté inutilisé pendant une telle durée, avant d'utiliser le lave-vaisselle, ouvrez tous les robinets d'eau chaude et laissez l'eau couler plusieurs minutes. Cela permet d'évacuer l'hydrogène éventuellement présent. Le gaz étant inflammable, ne fumez pas et n'utilisez pas de flamme nue lors de cette opération.
12. Retirez la porte du compartiment de lavage d'un ancien lave-vaisselle avant de le rapporter du service de réparation ou de le mettre au rebut.

CONSERVEZ CES INSTRUCTIONS





Consignes de sécurité

ATTENTION

- Après déballage du lave-vaisselle, maintenez les emballages hors de portée des enfants.
- Le lave-vaisselle est très lourd. N'essayez pas de le déplacer ou de le soulever seul. Au minimum deux personnes sont nécessaires pour déplacer le lave-vaisselle et ainsi éviter tout risque de blessures.
- À l'instar de tout type d'équipement électrique, utilisant l'eau et comportant des parties mobiles, des risques potentiels existent.
- N'installez pas le lave-vaisselle près de composants électriques. Éloignez-le des flammes nues.
- Installez et mettez à niveau votre lave-vaisselle sur un sol non recouvert de moquette et capable de supporter son poids.
- Votre lave-vaisselle doit être correctement relié à la terre. Ne le branchez jamais à une prise non reliée à la terre. Reportez-vous à la page 7 pour plus d'informations sur la mise à la terre de votre lave-vaisselle.
- Connectez le fil de terre au connecteur de terre vert du bornier.
- Une fois le lave-vaisselle installé, vérifiez que le tuyau d'évacuation est correctement raccordé et que les raccords du tuyau ne présentent aucune fuite. Si le tuyau d'évacuation est mal fixé, cela risque d'entraîner des dégâts matériels.
- Le tuyau d'alimentation en eau est susceptible de se rompre. Avec le temps, il devient moins flexible. Vérifiez-le régulièrement. S'il est gonflé, craquelé, coupé ou s'il présente une fuite d'eau, remplacez-le immédiatement.
- Pour une utilisation sûre de cet appareil, il est fortement recommandé de vous familiariser avec ses fonctions et de rester vigilant lors de son utilisation.
- Ne mettez pas d'essence, de solvants ou autres matières inflammables dans le lave-vaisselle. Ne lavez pas d'objets ayant été exposés à ce type de matières.
- Maintenez le produit de lavage pour lave-vaisselle hors de la portée des enfants. Ce type de produits est dangereux pour la santé. Contenant des éléments de polissage, ils sont corrosifs. Évitez tout contact avec la peau ou les yeux.
- N'exercez aucune pression sur la porte lorsqu'elle est ouverte car cela risquerait d'endommager le lave-vaisselle et vous pourriez vous blesser.
- Ne laissez pas les enfants jouer dans ou sur le lave-vaisselle. Ils risqueraient de se blesser ou d'endommager le lave-vaisselle.
- Débranchez le câble d'alimentation (ou coupez le disjoncteur) avant de procéder à l'entretien de votre lave-vaisselle.
- Ne réparez pas et ne remplacez pas vous-même les éléments du lave-vaisselle. Le démontage, les réparations et les modifications ne doivent être effectués que par des techniciens de maintenance agréés. Toute intervention de la part d'une personne non autorisée risque d'annuler la garantie.

CONSERVEZ CES INSTRUCTIONS



- Avant de mettre votre lave-vaisselle au rebut, retirez la porte du compartiment de lavage ou le loquet de la porte de manière à ce que des enfants ou de petits animaux ne puissent pas être emprisonnés à l'intérieur.
- Si le lave-vaisselle reste inutilisé pendant une période prolongée, coupez l'arrivée d'eau.
- Ce lave-vaisselle est prévu pour une utilisation privée uniquement.

Avant d'utiliser votre lave-vaisselle

AVERTISSEMENT



Risque de basculement

- N'utilisez pas le lave-vaisselle avant qu'il ne soit correctement installé.
- N'appuyez pas sur la porte du lave-vaisselle lorsque celle-ci est ouverte.
- Ne placez rien de trop lourd sur la porte du lave-vaisselle lorsque celle-ci est ouverte.



Risque d'électrocution

Le non-respect de ces consignes peut entraîner un incendie ou une électrocution et avoir des conséquences mortelles.

- Reliez le lave-vaisselle à la terre.
- Connectez le fil de terre au connecteur de terre vert de la boîte de jonction.
- N'utilisez pas de rallonge.

CONSERVEZ CES INSTRUCTIONS

Consignes de sécurité

Informations relatives à la réglementation

Réglementation FCC

PRÉCAUTIONS RELATIVES À LA FCC :

Des changements ou des modifications sans accord exprès de la partie responsable de la conformité peuvent rendre caduque l'autorisation accordée à l'utilisateur d'employer l'appareil.

Cet appareil est conforme au paragraphe 15 de la réglementation FCC. Son fonctionnement est soumis aux deux conditions suivantes :

- (1) Cet appareil ne doit pas provoquer d'interférences néfastes, et
- (2) Cet appareil doit accepter toute interférence reçue, y compris les interférences susceptibles d'entraîner un fonctionnement indésirable.

Pour les appareils vendus sur les marchés des États-Unis et du Canada, seuls les canaux 1 à 11 sont disponibles. Vous ne pouvez pas sélectionner d'autres canaux.

DÉCLARATION DE LA FCC :

cet appareil a été testé ; il est conforme aux limitations applicables aux appareils numériques de classe B, selon le paragraphe 15 de la réglementation FCC. Ces limites sont destinées à assurer une protection suffisante contre les interférences néfastes dans une zone résidentielle.

Cet appareil génère, utilise et peut émettre de l'énergie radioélectrique. S'il n'est pas installé et utilisé selon les instructions, il peut entraîner des interférences néfastes pour les communications radio. Toutefois, aucune garantie n'est faite quant à l'absence d'interférences sur une installation particulière. S'il s'avère que cet appareil produit des interférences avec votre radio ou votre télévision (pour le vérifier, éteignez puis rallumez l'appareil), essayez de les éliminer à l'aide d'une ou de plusieurs des mesures suivantes :

- Réorientez l'antenne de réception ou changez son emplacement
- Augmentez la distance entre l'appareil et le récepteur
- Branchez l'appareil à une prise sur un autre circuit que la radio ou la télévision.
- Demandez de l'aide au revendeur ou à un technicien radio/TV expérimenté.

CONSERVEZ CES INSTRUCTIONS



DÉCLARATION DE LA FCC CONCERNANT L'EXPOSITION AUX MICRO-ONDES :

Ce produit répond aux limites de la FCC sur l'exposition aux rayonnements établies pour un environnement non-contrôlé. Ce produit doit être installé et utilisé de sorte qu'il y ait une distance minimale de 8 pouces (20 cm) entre le radiateur et votre corps. Ce produit et sa ou ses antennes ne doivent pas être placés ou utilisés avec d'autres antennes ou transmetteurs.

Réglementation IC

Le terme « IC » devant le numéro de certification radio signifie uniquement que les spécifications techniques d'Industry Canada sont respectées. Son fonctionnement est soumis aux deux conditions suivantes : (1) cet appareil ne doit pas provoquer d'interférences, et (2) cet appareil doit accepter toute interférence reçue, y compris les interférences susceptibles d'entraîner un fonctionnement indésirable.

Cet appareil numérique de la classe B est conforme à la norme ICES-003 du Canada.

Cet appareil numérique de la classe B est conforme à la norme NMB-003 du Canada.

Pour les appareils vendus sur les marchés des États-Unis et du Canada, seuls les canaux 1 à 11 sont disponibles. Vous ne pouvez pas sélectionner d'autres canaux.

DÉCLARATION DE L'IC CONCERNANT L'EXPOSITION AUX MICRO-ONDES :

Ce produit répond aux limites de norme la IC RSS-102 en matière d'exposition aux rayonnements établies pour un environnement non-contrôlé. Ce produit doit être installé et utilisé de sorte qu'il y ait une distance minimale de 8 pouces (20 cm) entre le radiateur et votre corps. Ce produit et sa ou ses antennes ne doivent pas être placés ou utilisés avec d'autres antennes ou transmetteurs.



CONSERVEZ CES INSTRUCTIONS





Avant de commencer

Veillez à ce que votre installateur respecte soigneusement ces consignes afin de garantir le bon fonctionnement de votre lave-vaisselle et d'éviter tout risque de blessures lors de son utilisation.

Déballage du lave-vaisselle

- Après la livraison de votre nouveau lave-vaisselle, déballez-le soigneusement et vérifiez qu'il n'a pas été endommagé.
Si tel est le cas, précisez-le sur le bordereau de livraison et gardez-en une copie.
N'installez pas le lave-vaisselle et contactez le service client Samsung au numéro figurant sur la page suivante.
- Si l'appareil n'est pas endommagé, vous pouvez procéder à l'installation. Si vous effectuez vous-même l'installation, lisez d'abord le guide d'installation et suivez les instructions qui y figurent.
- Après déballage du lave-vaisselle, maintenez les emballages hors de portée des enfants pour des raisons de sécurité.



Contrôle du contenu

Une fois votre lave-vaisselle déballé, assurez-vous que vous avez reçu toutes les pièces illustrées ci-dessous.

Si votre lave-vaisselle a été endommagé lors du transport ou si des pièces sont manquantes, contactez le service client Samsung au 1-800-SAMSUNG (726-7864).

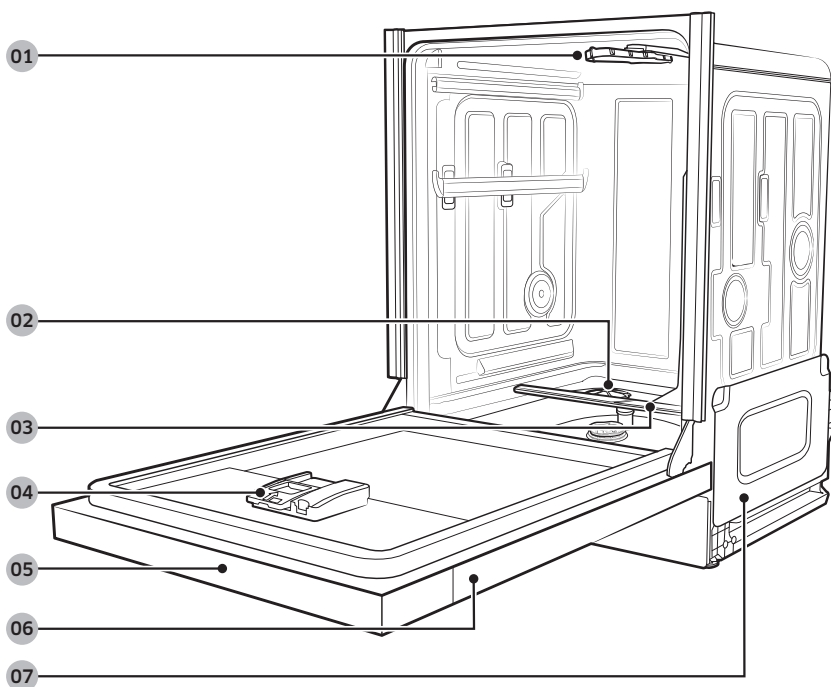

01 Gicleur supérieur

02 Lavage intensif*

03 Gicleur inférieur

04 Réservoir

05 Tableau de commande

06 Porte

07 Base

* Lavage intensif* : DW80CG545*, DW80CG542*, DW80CB545*

Avant de commencer

Avant de commencer

Accessoires

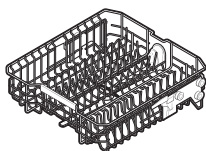

Panier supérieur
(Modèles DW80CG545*,
DW80CB545*)

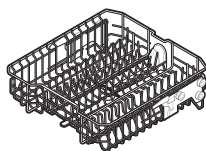

Panier supérieur
(Modèles DW80CG542*,
DW80CG502*)



Panier inférieur



Panier à couverts

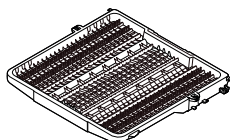

3^e panier
(Modèles DW80CG545*,
DW80CB545*)

REMARQUE

Accessoires : Manuel d'utilisation/d'installation, Kit d'installation, Plaque de protection.

ATTENTION

- Ne lavez pas les objets recouverts de cendre, sable, cire, lubrifiant ou peinture. Ces matériaux endommageront le lave-vaisselle. La cendre ne se dissout pas et se répandra dans tout le lave-vaisselle.
- Retirez tous les résidus alimentaires (os, pépins, etc.) ainsi que les débris (cure-dents, serviettes en papier, etc.) de vos plats. Les résidus alimentaires et les débris peuvent faire du bruit, faire dysfonctionner le lave-vaisselle et endommager vos plats et votre lave-vaisselle.

Objets non adaptés au lave-vaisselle

AVERTISSEMENT

Lavez uniquement des objets en verre, en porcelaine et des couverts indiqués comme étant lavables au lave-vaisselle par le fabricant. Ne lavez pas d'objets en aluminium (les filtres à graisse par exemple). Le lave-vaisselle risque d'endommager l'objet en aluminium et, dans les cas extrêmes, de provoquer une grave réaction chimique.

Ne lavez pas les objets suivants au lave-vaisselle :

- Les éléments en cuivre, laiton, étain, ivoire et aluminium ou les éléments comportant un adhésif.
- Éléments en plastique ne résistant pas à la chaleur
- Éléments faits à la main, antiquités, vases de valeur et verrerie décorative
- Éléments de poterie ou en céramique glaçurée
- Couverts en bois et vaisselle ou éléments comportant des parties en bois. (Y compris en argent et en or)
- Verrerie délicate ou verrerie contenant du cristal au plomb. Des marbrures peuvent se produire sur la verrerie après de nombreux lavages.
- Couverts en argent, vaisselle ou éléments comportant des parties en argent.

REMARQUE

Les articles en argent qui sont rentrés en contact avec des aliments contenant du soufre risquent de se décolorer. Les aliments avec une teneur en soufre incluent les jaunes d'œufs, les oignons, la mayonnaise, la moutarde, le poisson, le poisson en saumure et les marinades.

Utilisation du lave-vaisselle

Utilisation de base des paniers

Réglage de la hauteur

Vous pouvez régler la hauteur du panier supérieur de votre lave-vaisselle Samsung de manière à pouvoir placer des plats de plus grande taille dans le panier inférieur. Selon la hauteur choisie pour le panier supérieur, le panier inférieur peut accueillir des assiettes de 12 po (30 cm) de diamètre et le panier supérieur, des assiettes de 8 po (20 cm) de diamètre.

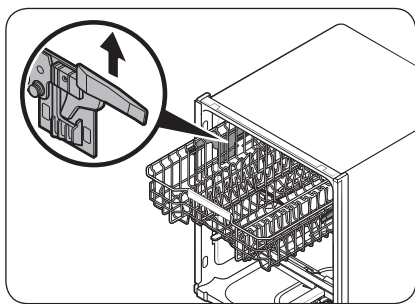

Pour lever le panier supérieur :

Tirez le panier supérieur vers le haut. La poignée réglable se bloque et le panier supérieur se lève.

Pour abaisser le panier supérieur :

Tenez les deux poignées réglables situées sur les côtés du panier supérieur, puis appuyez de façon uniforme.

⚠ ATTENTION

- Réglez la hauteur du panier supérieur avant d'y charger la vaisselle. Autrement, vous risquez d'endommager cette dernière.
- Assurez-vous de tenir les deux poignées pendant le réglage, autrement, la porte du lave-vaisselle risque de ne pas se fermer correctement.

Retrait du panier supérieur

Tirez le panier supérieur vers vous, puis retirez-le en le soulevant doucement tout en continuant à le tirer vers l'avant. Reportez-vous aux illustrations ci-dessous.

⚠ ATTENTION

Bien que le panier supérieur soit amovible, il doit être installé pour que le lave-vaisselle fonctionne correctement.

Si vous tentez de faire fonctionner l'appareil sans le panier, il sera bruyant et ne fonctionnera pas correctement.

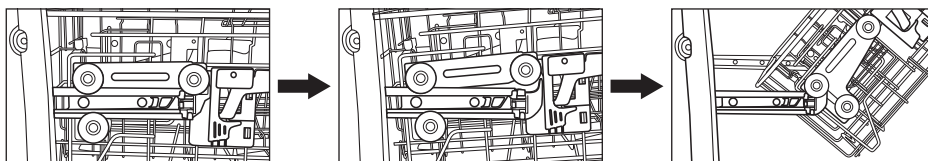

Étape 1.

Étape 2.

Étape 3.

Utilisation du lave-vaisselle

Retrait du 3^e panier

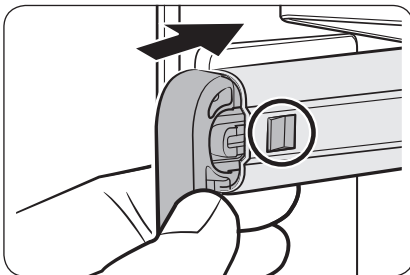
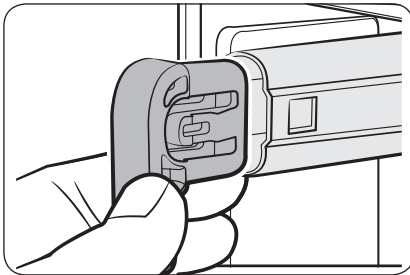
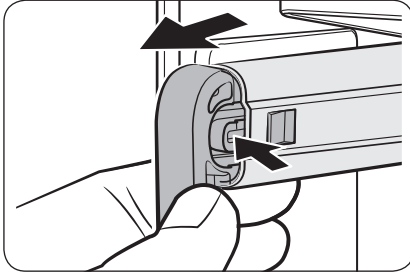

1. Placez-vous face au lave-vaisselle, puis tirez le 3^e panier vers l'extérieur de sorte que les poignées aux extrémités des rails du panier (en gris foncé sur l'illustration) soient alignés avec l'extrémité du panier.
2. Avec votre pouce droit, trouvez le petit renforcement sur l'intérieur du rail gauche du panier qui renferme la patte de fixation de la poignée.
3. Pressez la patte de fixation de la poignée (c.-à-d. sur votre gauche) avec le bout de votre pouce, puis tirez la poignée vers vous jusqu'à ce qu'elle se détache du rail.
4. Recommencez l'opération avec la poignée droite à l'aide de votre pouce gauche.
5. Après avoir retiré les poignées, retirez le 3^e panier du lave-vaisselle.

6. Inversez l'ordre de retrait pour réinsérer le 3^e panier.

⚠ ATTENTION

Vérifiez que la pièce en forme de crochet sur la poignée soit face en bas et que la patte de fixation de la poignée (entourée) s'enclenche lors de la réinsertion de la poignée dans le rail.



Chargement de la vaisselle

Chargement du panier inférieur

Il a été spécialement conçu pour accueillir la vaisselle de table, les bols, les assiettes, les casseroles, les couvercles et les plats.

Chargez les objets volumineux (poêles, casseroles) face intérieure tournée vers le bas. Il est conseillé de charger les tasses, les verres à pied et les soucoupes dans le panier supérieur.

Reportez-vous aux modèles de chargement conseillés ci-dessous.

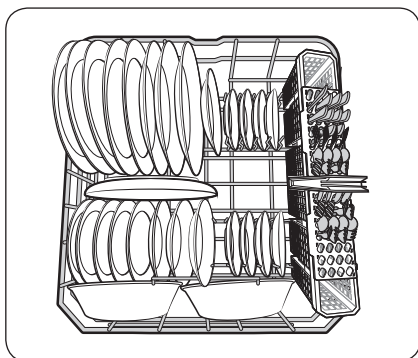

8 couverts

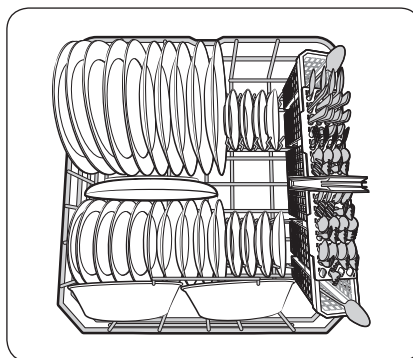

10 couverts

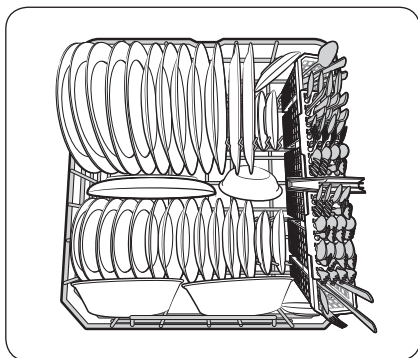

12 couverts



Utilisation du lave-vaisselle

Chargement de la zone Lavage intensif*

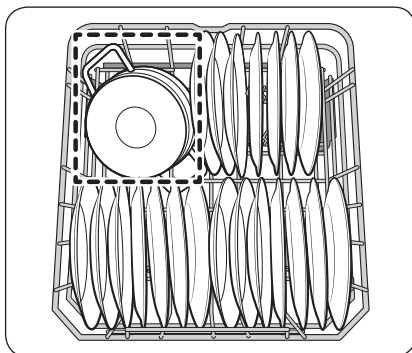

Pour un lavage plus efficace, chargez les éléments plus volumineux dans la zone Lavage intensif* sur le côté gauche du panier inférieur (zone en pointillés).

Lorsque vous sélectionnez Lavage intensif*, le lave-vaisselle fournit davantage de puissance pour renforcer le jet d'eau dans la zone Lavage intensif*.

Assurez-vous que les poignées des casseroles ou autres éléments n'empêchent pas la rotation des gicleurs.



Chargement du panier supérieur

Le panier supérieur est conçu pour accueillir les soucoupes, les tasses, les verres et les objets en plastique portant la mention « lavable au lave-vaisselle ». Placez vos assiettes dans le lave-vaisselle sur deux demi-rangées, de sorte que le dessus de chaque assiette soit face au-dessous de l'assiette de devant et que les côtés ouverts des assiettes soient au centre du lave-vaisselle, face à face. Reportez-vous aux illustrations ci-dessous.

Assurez-vous que la vaisselle n'empêche pas le gicleur situé sous le panier supérieur de tourner. (Vérifiez en faisant tourner le gicleur manuellement.)

Lorsque vous chargez la vaisselle, tirez suffisamment le panier supérieur de façon à pouvoir le remplir sans heurter le haut du lave-vaisselle.

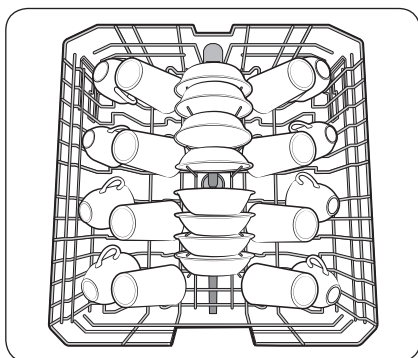

8 couverts

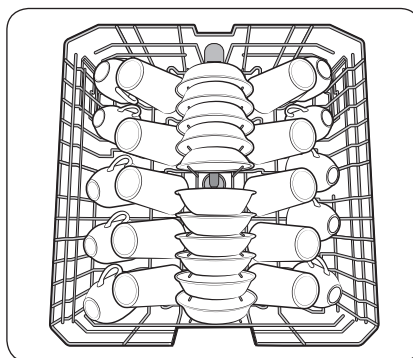

10 couverts

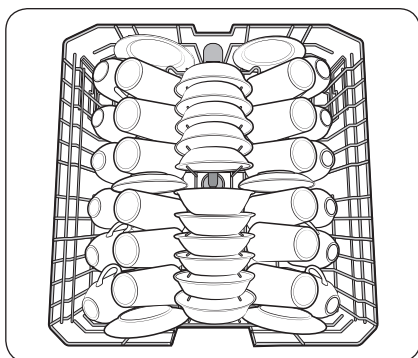

12 couverts



Utilisation du lave-vaisselle

Chargement du panier 3rd Rack™

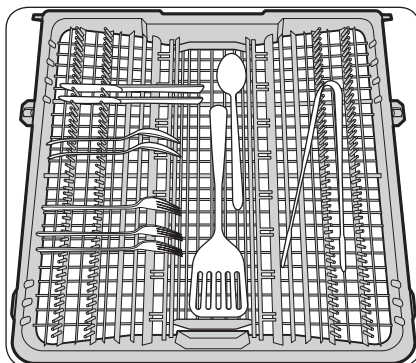

Le 3e panier est mieux adapté pour la vaisselle plate ou les ustensiles de cuisson et de service. Utilisez-le avec le support à couverts dans le panier inférieur. Vous pouvez placer les couverts et ustensiles dans le 3ème panier ou le support à couverts dans le panier inférieur.

Retrait du 3e panier

Le 3e panier entier peut être retiré si vous avez besoin de plus d'espace sur le panier supérieur pour des éléments plus grands. (Reportez-vous à la section « Retrait du 3e panier » en page 16.)



Chargement du panier à couverts

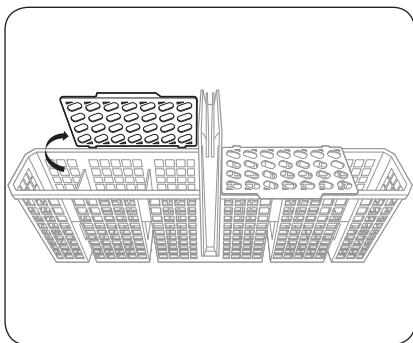

Le panier à couverts est divisé en deux compartiments.

Vous pouvez placer chaque couteau, cuillère ou fourchette séparément dans le support à couverts du panier pour éviter tout écaillage ou décoloration. Reportez-vous aux illustrations ci-dessous.

Vous pouvez utiliser le panier à couverts avec le couvercle ouvert. Reportez-vous à l'illustration de gauche.

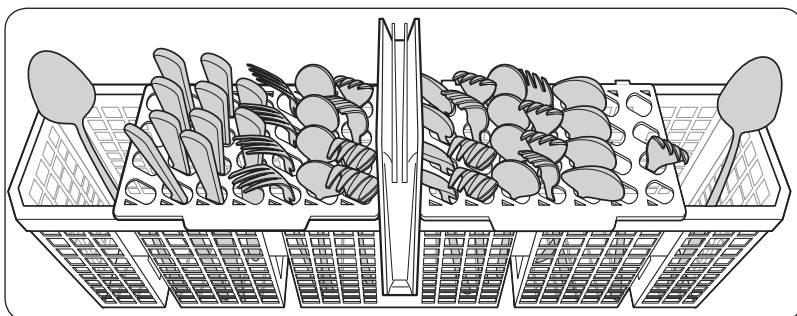

8 couverts

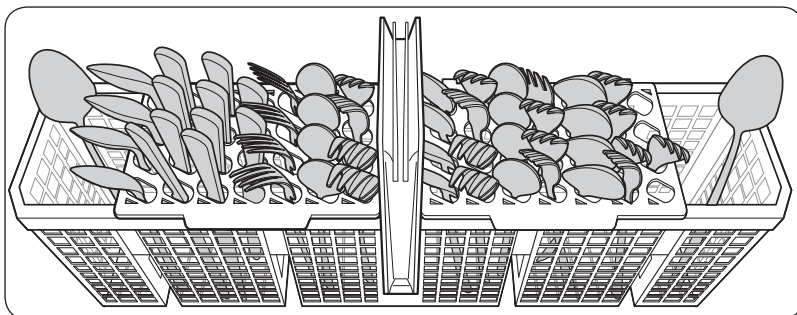

10 couverts



Utilisation du lave-vaisselle

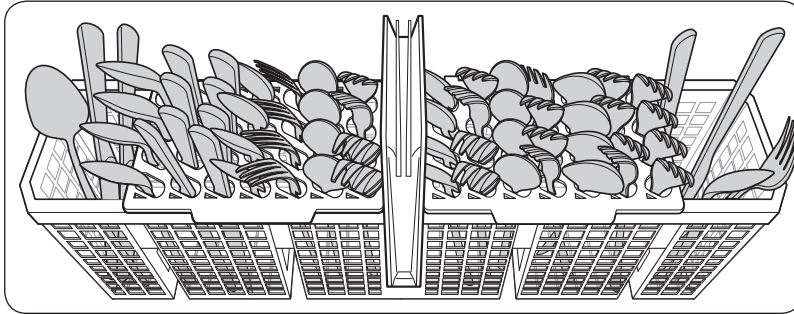

12 couverts

Suggestion de disposition des couverts dans le panier (vue de dessus). À chaque couvert correspond un numéro (consultez le schéma ci-dessous).

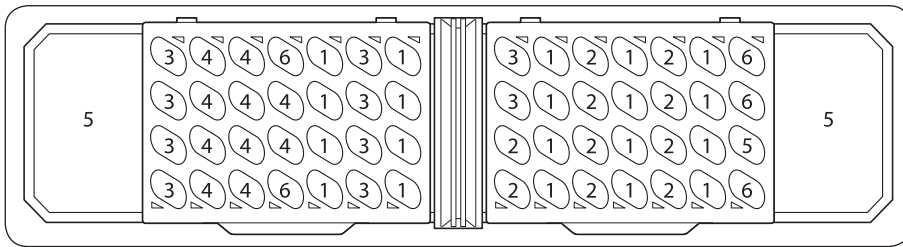

REMARQUE

NE laissez JAMAIS un couvert dépasser par le bas. Ne chargez pas de baguettes dans ce panier. Les baguettes doivent être chargées dans le 3e panier.

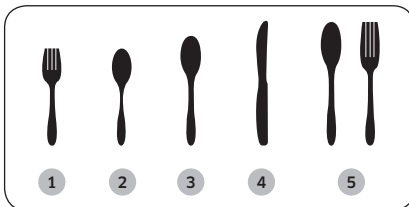

1. Fourchettes
2. Cuillères à thé
3. Cuillères de table
4. Couteaux
5. Cuillères de service et Fourchettes de service
6. Autres

Recommandations relatives au produit de lavage

Tous les programmes du lave-vaisselle nécessitent la présence de produit de lavage dans le compartiment dédié. Appliquez le produit vaisselle comme indiqué pour le programme sélectionné afin d'obtenir les meilleures performances.

⚠ AVERTISSEMENT

- N'ingérez pas de produit vaisselle. Évitez de respirer les vapeurs du produit de lavage. Le produit de lavage contient des produits chimiques corrosifs et irritants pouvant provoquer des problèmes respiratoires. Si vous avez ingéré du produit de lavage ou si vous avez inhalé des vapeurs, consultez immédiatement un médecin.
- Gardez le produit de lavage hors de portée des enfants.

⚠ ATTENTION

Utilisez uniquement du produit de lavage pour lave-vaisselle. Les autres types de produit de lavage produisent trop de mousse, ce qui peut diminuer les performances du lave-vaisselle ou provoquer son dysfonctionnement.

Pour remplir le réservoir de produit de lavage :

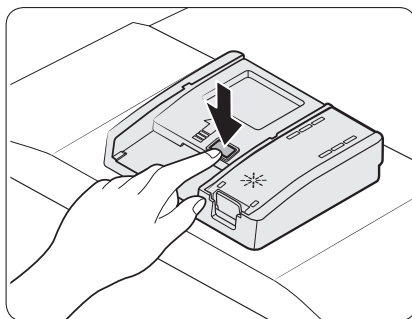

1. Ouvrez le couvercle du réservoir de produit de lavage en appuyant sur le loquet du réservoir.

📖 REMARQUE

Le couvercle reste ouvert à la fin d'un programme.

Utilisation du lave-vaisselle

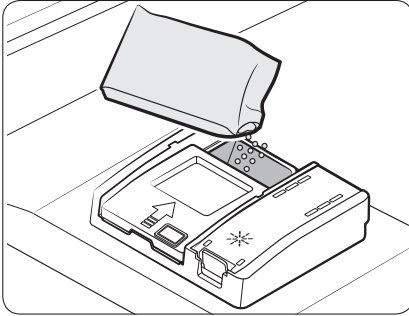

2. Ajoutez la quantité recommandée de produit dans le compartiment de produit de lavage principal.

REMARQUE

Il n'existe aucun bouton séparé spécifique à l'utilisation de produits de lavage en tablettes.

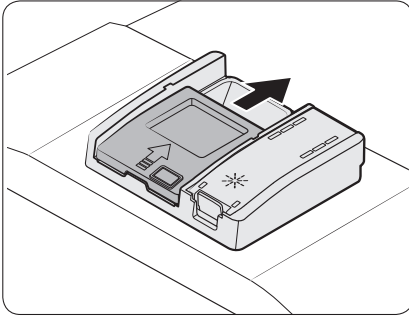

3. Fermez le couvercle en le faisant glisser vers le haut.

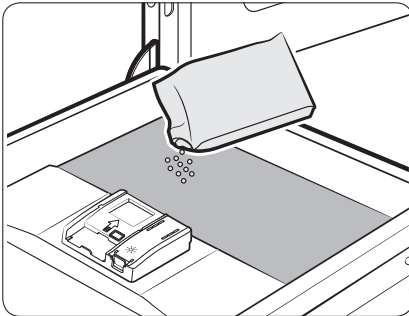

4. Si la vaisselle est très sale, versez une petite quantité de produit de lavage sur la porte pour obtenir de meilleurs résultats de lavage.

REMARQUE

Le produit de lavage supplémentaire s'activera pendant la phase de pré-lavage.

Le couvercle s'ouvrira automatiquement pour déverser le produit dans la machine au cours du lavage.

Produit de rinçage

Le produit de rinçage améliore la performance de séchage du lave-vaisselle. Lorsque le voyant Remplissage de produit de rinçage s'allume sur le tableau de commande, remplissez le réservoir de produit de rinçage. Utilisez uniquement du produit de rinçage liquide. L'utilisation d'un produit de rinçage en poudre entraînera le colmatage de l'ouverture du compartiment et provoquera le dysfonctionnement du lave-vaisselle.

⚠ ATTENTION

- Ne remplissez pas le compartiment du produit de rinçage avec du produit de lavage.
- Ne remplissez pas trop le compartiment. Un excès de produit de rinçage peut déborder au cours d'un programme.

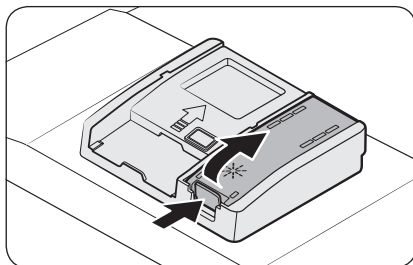

1. Ouvrez le couvercle du réservoir de produit de rinçage.

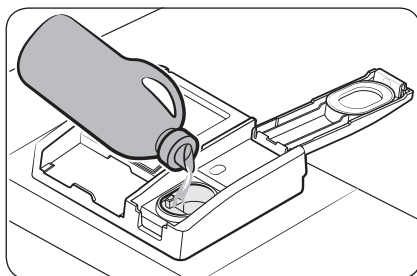

2. Remplissez le réservoir avec du produit de rinçage.

⚠ ATTENTION

Ne remplissez pas le réservoir au-dessus de l'indicateur de niveau maximal. Un excès de produit de rinçage peut déborder au cours du programme de lavage.

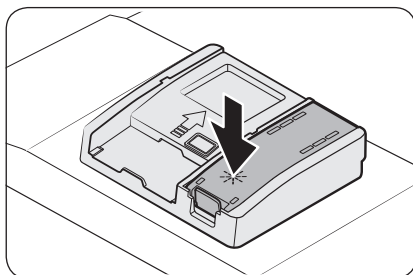

3. Fermez le couvercle du réservoir de produit de rinçage.

Utilisation du lave-vaisselle

Sensibilité du pavé tactile

Afin de ne pas réduire la sensibilité des touches permettant de commander les fonctions, suivez ces instructions.

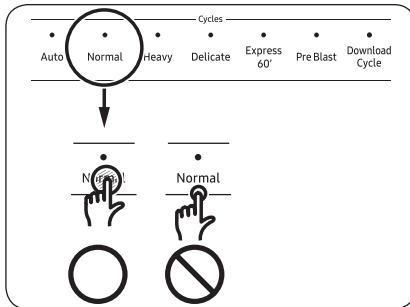

- Appuyez bien au centre de chaque bouton avec un doigt.
- Veillez à ne pas appuyer sur plus d'un bouton à la fois, sauf en cas de directive contraire.
- Nettoyez régulièrement la surface du tableau de commande avec un chiffon doux et humide.

Opérations

⚠ AVERTISSEMENT

Afin de réduire les risques d'incendie, d'électrocution ou de blessures, lisez les CONSIGNES DE SÉCURITÉ IMPORTANTES avant de faire fonctionner cet appareil.

Tableau de commande

Séries DW80CG545*, DW80CG542*, DW80CB545*

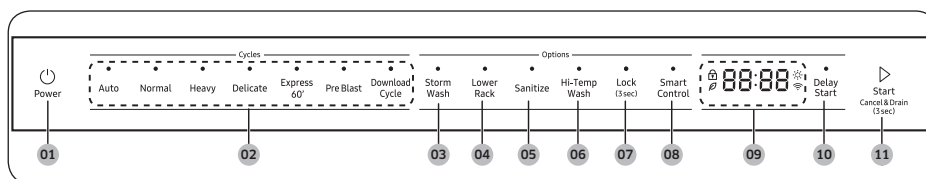

Série DW80CG502*

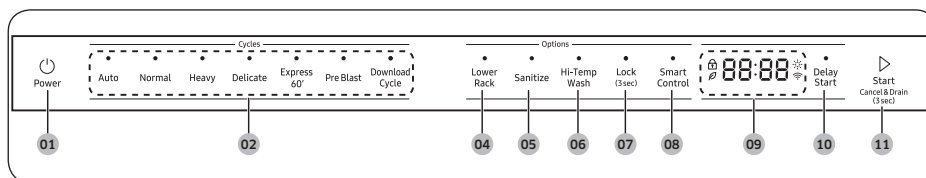

01 Power (Marche/ Arrêt)	Lorsque vous appuyez sur le bouton Power (Marche/Arrêt) , le voyant d'activité du dernier programme démarré s'allume. Lorsque le sélecteur de programme a terminé sa course, le lave-vaisselle s'éteint automatiquement.
02 Cycle Selector (Sélecteur de programme)	Cette option vous permet de sélectionner le programme de lavage approprié en fonction du degré de salissure de votre vaisselle. Après avoir sélectionné un programme, le voyant d'activité correspondant au programme s'allume. Si vous voulez changer le programme après l'avoir démarré, appuyez sur le bouton Power (Marche/Arrêt) . Puis, rallumez le lave-vaisselle et sélectionnez un autre programme.
03 Storm Wash (Lavage intensif)*	Cette option permet de laver des casseroles et des poêles, des saladiers passant au lave-vaisselle et d'autres éléments de vaisselle de grande taille, très sales et difficiles à nettoyer. Pour utiliser Storm Wash (Lavage intensif)*, placez les assiettes face intérieure vers le bas dans la zone de lavage intensif avec gicleur relevé dans le panier inférieur.

Opérations

<p>04 Lower Rack (Panier inférieur)</p>	<p>Si cette option est sélectionnée, seul le gicleur du panier inférieur est activé pour réduire à la fois la durée et la consommation d'énergie. Utilisez ce programme pour nettoyer une petite quantité de vaisselle ou des verres dans le panier inférieur. Pour laver de la vaisselle très sale, sélectionnez l'option Storm Wash (Lavage intensif)*.</p>
<p>05 Sanitize (Assainissement)</p>	<p>Lorsque l'option Sanitize (Assainissement) est sélectionnée, la température de l'eau monte à 167 °F (75 °C) lors de la phase de rinçage finale pour une désinfection à haute température.</p> <p>Si vous sélectionnez l'option Sanitize (Assainissement), le voyant « Sanitize (Assainissement) » clignote lorsque la température de l'eau atteint la température de désinfection (supérieure à 155 °F (68 °C)) puis reste allumé jusqu'à la fin du programme Sanitize (Assainissement).</p> <p>Si vous ouvrez la porte ou appuyez sur le bouton Power (Marche/Arrêt), le voyant « Sanitize (Assainissement) » s'éteint.</p> <p>REMARQUE</p> <p>Seul le programme Normal avec l'option Sanitize (Assainissement) a été conçu pour répondre aux exigences de la norme NSF 184 concernant l'élimination des saletés et l'efficacité d'assainissement. Les lave-vaisselle domestiques certifiés ne sont pas conçus pour une utilisation dans des établissements de restauration sous licence.</p> <p>Pour le mode Sanitize (Assainissement), la quantité de produit de lavage est de 3/4 oz (20 g) dans le réservoir de lavage principal et de 1/3 oz (10 g) sur la porte pour le pré-lavage.</p>
<p>06 Hi-Temp Wash (Lavage à haute température)</p>	<p>Augmente la température de lavage principale pour améliorer le nettoyage de la vaisselle salie par des résidus de cuisson tenaces.</p>
<p>07 Lock (3 sec) (Verrouillage (3 s))</p>	<p>La fonction Verrouillage du tableau de commande permet de verrouiller les boutons du panneau de commande afin que les enfants ne puissent pas démarrer accidentellement le lave-vaisselle en appuyant sur les boutons du panneau de commande.</p> <p>Pour verrouiller ou déverrouiller les boutons du panneau de commande, maintenez le bouton Lock (3 sec) (Verrouillage (3 s)) enfoncé pendant trois (3) secondes lorsque l'appareil est allumé.</p>
<p>08 Smart Control (Commande intelligente)</p>	<p>Vous pouvez suivre et contrôler le lave-vaisselle à distance via une connexion Wi-Fi. Pour connecter le lave-vaisselle à votre smartphone pour la première fois, maintenez enfoncé le bouton Smart Control (Commande intelligente). Pour en savoir plus, reportez-vous à la section « SmartThings » en page 35.</p>



<p>09 Écran</p>	<p>Affiche des informations concernant le programme actuel, notamment la durée du programme, le temps restant, les paramètres de la fonction Départ différé et d'autres informations spécifiques au programme.</p> <p>Si un problème survient durant le fonctionnement, un code d'information apparaîtra accompagné d'un signal sonore. Reportez-vous aux codes d'information en page 51.</p>
<p>10 Delay Start (Départ différé)</p>	<p>Permet de différer le démarrage d'un programme jusqu'à 24 heures (par incréments d'une heure). Pour augmenter l'heure de départ différé, appuyez ou maintenez appuyé le bouton Delay Start (Départ différé). L'heure affichée indique l'heure à laquelle le lavage démarrera.</p> <ul style="list-style-type: none"> - Après avoir réglé l'heure de départ différé, appuyez sur le bouton Start (Départ), puis fermez la porte pour démarrer le programme. - Pour changer l'heure du départ différé une fois que le lave-vaisselle est en marche, commencer par éteindre et rallumer le lave-vaisselle. Sélectionnez ensuite un nouveau programme et changez les paramètres de l'heure du départ différé.
<p>11 Start (Départ)</p>	<p>Pour démarrer un programme, appuyez sur le bouton Start (Départ) avant de fermer la porte.</p> <p>Cancel & Drain (Annuler et vidanger) : Pour annuler un programme actuellement en cours et vidanger le lave-vaisselle, maintenez le bouton Start (Départ) enfoncé pendant trois (3) secondes.</p> <p>Après la réinitialisation du lave-vaisselle, sélectionnez un programme et une option, puis appuyez sur Start (Départ) pour redémarrer le lave-vaisselle.</p>



Voyants



<p>Voyant Verrouillage du tableau de commande</p>		<p>S'allume si la fonction Verrouillage du tableau de commande est activée, et clignote si un bouton autre que Power (Marche/Arrêt) est actionné.</p>
---	---	--



Opérations

Voyant Mode économie d'énergie		<ul style="list-style-type: none"> • Mode économie d'énergie devient actif lorsque l'application SmartThings permet de l'activer. • Lorsque l'Mode économie d'énergie est activé, le voyant s'allume si un programme Mode économie d'énergie compatible est sélectionné. • Tous les programmes ne sont pas disponibles avec ce mode. Le voyant s'éteint si un programme Mode économie d'énergie non compatible est sélectionné. • L'Mode économie d'énergie permet de réduire la consommation électrique. Cependant, la durée du programme est plus longue.
Voyant Remplissage de produit de rinçage		S'allume si le lave-vaisselle est en marche sans produit de rinçage.
Smart Control (Commande intelligente)		S'allume si la fonction SmartThings est activée.

Présentation des programmes

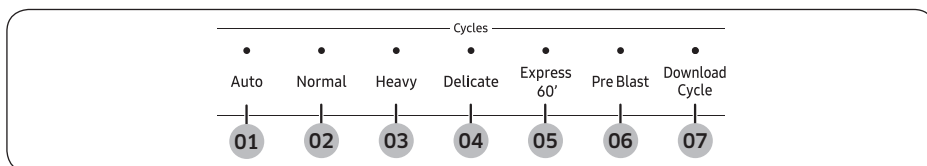

01 Auto (Automatique)	Ce programme détecte le degré de salissure de la vaisselle et lance automatiquement le programme le mieux adapté après quelques minutes de fonctionnement.
02 Normal	Utilisez ce programme pour la vaisselle normalement sale. L'étiquette de consommation d'énergie est basée sur ce programme.
03 Heavy (Intense)	Utilisez ce programme pour la vaisselle très sale.
04 Delicate (Délicat)	Utilisez ce programme pour les objets sales et fragiles, comme les plats en verre fin et les verres en cristal (verres à pied). N'utilisez pas ce programme pour d'autres éléments en verre car ils peuvent devenir troubles ou gravés.
05 Express 60' (Express 60 min)	Utilisez ce programme lorsque vous avez besoin de nettoyer de la vaisselle rapidement. Il dure environ 1 heure.



06 Pre Blast (Pré-soufflage)	Utilisez ce programme pour déloger rapidement les gros débris d'aliments et éviter l'encrassage. Aucun produit de nettoyage ou de rinçage n'est nécessaire.
07 Download Cycle (Téléchargement cycle)	Outre les programmes par défaut, vous pouvez télécharger et utiliser des programmes supplémentaires sur votre smartphone.

Téléchargement cycle

Outre les programmes par défaut, vous pouvez télécharger et utiliser des programmes supplémentaires sur votre smartphone.

1. Appuyez sur le bouton **Power (Marche/Arrêt)**, puis sélectionnez **Download Cycle (Téléchargement cycle)**.
2. Sélectionnez un programme téléchargeable sur votre application smartphone.
Programmes disponibles : Plastic (Plastique), Pots Pans (Casseroles et poêles), Baby Care (Vaisselle bébé), Night (Nuit).
 - Le programme par défaut est Plastic (Plastique).
 - Vous pouvez enregistrer le programme téléchargé pour un usage ultérieur.
3. Appuyez sur le bouton **Start (Départ)** et fermez la porte du lave-vaisselle.

Plastic (Plastique)	Adapté pour le lavage de la vaisselle en plastique sensible à la chaleur.
Pots Pans (Casseroles et poêles)	Adapté pour le lavage des ustensiles tels que les casseroles et poêles susceptibles d'être très sales.
Baby Care (Vaisselle bébé)	Utilisez ce programme pour rincer la vaisselle avec de l'eau très chaude avant le séchage. Aucun produit de nettoyage n'est nécessaire.
Night (Nuit)	Utilisez ce programme pour un lavage normal de la vaisselle après un repas. Ce programme prend plus de temps mais consomme moins d'énergie que le programme Normal.



Opérations

Étapes simples pour démarrer votre lave-vaisselle

1. Ouvrez la porte et chargez le lave-vaisselle. Assurez-vous que les plats sont vides.
2. Placez les plats dans le panier inférieur, le cas échéant. Si vous ajoutez l'option **Storm Wash (Lavage intensif)***, placez la vaisselle du côté gauche du panier inférieur.
3. Ajoutez du produit de lavage dans le réservoir correspondant. Pour obtenir de meilleurs résultats, ajoutez du produit de rinçage dans le réservoir de produit de rinçage.

REMARQUE

Utilisez du produit de rinçage pour de meilleures performances de séchage. Pour améliorer davantage les performances de séchage, vous pouvez également sélectionner l'option **Sanitize (Assainissement)**.

4. Appuyez sur **Power (Marche/Arrêt)**, puis sélectionnez un programme avec les options nécessaires (Lower Rack (Panier inférieur), Storm Wash (Lavage intensif)*, Hi-Temp Wash (Lavage à haute température), Sanitize (Assainissement)).

Si vous changez de cycle après avoir sélectionné une option, le cycle d'origine est réinitialisé.

5. Appuyez sur **Start (Départ)**, puis fermez la porte dans les 3 secondes qui suivent. Le lave-vaisselle démarre le programme après une vidange de quelques secondes.

REMARQUE

- Pour changer le programme une fois qu'il a démarré, maintenez le bouton **Start (Départ)** enfoncé pendant 3 secondes pour annuler le programme. Sélectionnez ensuite un nouveau programme.
- Pour reprendre après avoir ouvert la porte pour arrêter le lave-vaisselle en cours de fonctionnement, appuyez simplement sur **Start (Départ)** dans un premier temps, puis refermez la porte.



Paramètres

Vous pouvez modifier les paramètres Son, Alerte Séchage Auto Release™, Quantité de produit de rinçage et Séchage Auto Release™ selon vos préférences. Pour modifier les réglages, appuyez simultanément sur les boutons **Sanitize (Assainissement)** et **Delay Start (Départ différé)** pendant 3 secondes. Appuyez sur **Sanitize (Assainissement)** pour naviguer dans les sous-menus, puis appuyez sur **Delay Start (Départ différé)** pour valider vos modifications.

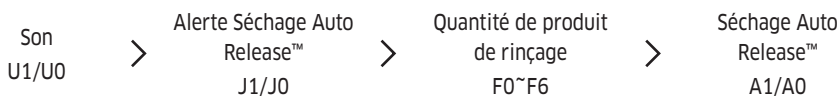

Une fois le réglage terminé, appuyez sur le bouton **Power (Marche/Arrêt)** ou sur les boutons **Sanitize (Assainissement)** et **Delay Start (Départ différé)**.

Son

Appuyez sur **Sanitize (Assainissement)** jusqu'à ce que « U0 » ou « U1 » s'affiche. Pour désactiver le son du lave-vaisselle, sélectionnez « U0 », puis appuyez simultanément sur les boutons **Sanitize (Assainissement)** et **Delay Start (Départ différé)** ou sur le bouton **Power (Marche/Arrêt)**. Pour réactiver le son, sélectionnez « U1 », puis appuyez simultanément sur les boutons **Sanitize (Assainissement)** et **Delay Start (Départ différé)** ou sur le bouton **Power (Marche/Arrêt)**.

Alerte Séchage Auto Release™

Vous pouvez activer ou désactiver le paramètre qui vous informe lorsque la porte s'ouvre pour démarrer la fonction Séchage Auto Release™.

Appuyez sur **Sanitize (Assainissement)** jusqu'à ce que « J1 » ou « J0 » s'affiche. Pour désactiver l'alerte Auto Release™, sélectionnez « J0 », puis appuyez simultanément sur les boutons **Sanitize (Assainissement)** et **Delay Start (Départ différé)** ou sur le bouton **Power (Marche/Arrêt)**. Pour réactiver l'alerte, sélectionnez « J1 », puis appuyez simultanément sur les boutons **Sanitize (Assainissement)** et **Delay Start (Départ différé)** ou sur le bouton **Power (Marche/Arrêt)**.

Quantité de produit de rinçage

Appuyez sur **Sanitize (Assainissement)** jusqu'à ce que « F0~F6 » s'affiche. Plus le chiffre est élevé, plus la quantité de liquide de rinçage utilisée par le lave-vaisselle sera importante. Pour améliorer les performances de séchage, sélectionnez un chiffre plus élevé.

Si votre vaisselle semble décolorée après un lavage, optez pour un chiffre moins élevé.

Le niveau réglé par défaut est « F4 ».

REMARQUE

Pour le modèle DW80CG502*, veuillez appuyer sur **Hi-Temp Wash (Lavage à haute température)** au lieu de **Sanitize (Assainissement)**.



Opérations

Séchage Auto Release™

La fonction Séchage Auto Release™, conçue pour améliorer les performances de séchage, ouvre automatiquement la porte du lave-vaisselle 1 à 15 minutes avant la fin d'un programme.

Vous pouvez activer ou désactiver la fonction Séchage Auto Release™ de deux façons : à l'aide du mode de réglage ou à l'aide des touches de commutation. Les deux méthodes sont décrites comme indiqué ci-dessous.

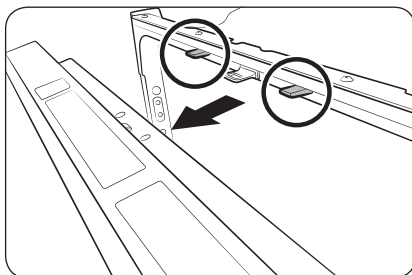

Appuyez sur **Sanitize (Assainissement)** jusqu'à ce que « **A1** » ou « **A0** » s'affiche. Puis, appuyez sur **Delay Start (Départ différé)** pour activer (A1) ou désactiver (A0) la fonction Séchage Auto Release™.

Utilisation des touches de commutation :

Séries DW80CG545*, DW80CG542*, DW80CB545*

Appuyez sur les boutons **Storm Wash (Lavage intensif)* + Sanitize (Assainissement)** pendant 3 secondes pour activer (A1) ou pour désactiver (A0) la fonction Séchage Auto Release™.

Série DW80CG502*

Appuyez sur les boutons **Lower Rack (Panier inférieur) + Hi-Temp Wash (Lavage à haute température)** pendant 3 secondes pour activer (A1) ou pour désactiver (A0) la fonction Séchage Auto Release™.

REMARQUE

- Une fois que la porte s'ouvre en mode Séchage Auto Release™, elle ne peut pas être fermée manuellement pendant les 2 minutes qui suivent.
- La désactivation (A0) de la fonction « Séchage Auto Release™ » peut impacter les résultats de séchage. Activez (A1) la fonction « Séchage Auto Release™ » pour un meilleur résultat de séchage.
- Une fois un programme terminé, la porte s'ouvre automatiquement pour laisser la vapeur s'échapper. Ce phénomène est normal et ne constitue pas un dysfonctionnement de l'appareil.
- Pour le modèle DW80CG502*, veuillez appuyer sur **Hi-Temp Wash (Lavage à haute température)** au lieu de **Sanitize (Assainissement)**.



SmartThings

Connexion au réseau Wi-Fi

Sur votre smartphone, allez dans **Paramètres**, puis connectez-vous au réseau Wi-Fi de votre domicile.

Téléchargement

Sur un marché d'applications (Google Play Store, Apple App Store ou Samsung Galaxy Apps), recherchez l'application SmartThings avec le mot-clé « SmartThings ». Téléchargez et installez l'application sur votre appareil.

REMARQUE

- L'application SmartThings a été conçue pour Android 8.0 ou une version ultérieure et pour iOS 13.0 ou une version ultérieure.
- Pour des performances accrues, l'application SmartThings peut changer sans préavis ou la prise en charge peut s'arrêter conformément à la politique du fabricant.

Connexion

Vous devez d'abord vous connecter à SmartThings à l'aide de votre compte Samsung. Pour créer un nouveau compte Samsung, suivez les instructions affichées sur l'application. Vous n'avez pas besoin d'une application séparée pour créer votre compte.

REMARQUE

Si vous avez déjà un compte Samsung, utilisez-le pour vous connecter. Une personne utilisant un smartphone Samsung enregistré peut se connecter automatiquement.

Enregistrement de votre appareil sur SmartThings

1. Assurez-vous que votre smartphone est connecté à un réseau sans fil.
2. Ouvrez l'application **SmartThings** sur votre smartphone. Les utilisateurs d'iPhone doivent saisir leurs identifiants de connexion à chaque fois qu'ils accèdent à l'application.
3. Lorsqu'un message « A new device is found. (Un nouvel appareil a été détecté.) » s'affiche, sélectionnez **Add (Ajouter)**.
4. Si aucun message n'apparaît, sélectionnez + puis appuyez sur votre lave-vaisselle dans la liste des appareils disponibles. Si votre lave-vaisselle ne figure pas dans la liste, sélectionnez **Device Type (Type d'appareil) > Specific Device Model (Modèle d'appareil spécifique)**, puis ajoutez votre lave-vaisselle manuellement.
5. Suivez les instructions affichées à l'écran pour effectuer le processus de connexion pour votre lave-vaisselle. Maintenez le bouton **Smart Control (Commande intelligente)** enfoncé pendant 5 secondes jusqu'à ce que le message « AP » (Point d'accès) s'affiche sur l'écran. Votre lave-vaisselle est à présent enregistré sur l'application.
6. Une fois le processus terminé, votre lave-vaisselle figure dans la liste d'appareils sur votre application SmartThings.



Opérations

7. Appuyez doucement sur l'icône du lave-vaisselle pour ouvrir la page du lave-vaisselle.
8. Lorsqu'une connexion au réseau est établie, l'icône de réseau Wi-Fi s'allume sur votre lave-vaisselle.

Application Lave-vaisselle

Commande intégrée : vous pouvez suivre et contrôler votre lave-vaisselle que vous soyez chez vous ou en déplacement.

- Sélectionnez l'icône du lave-vaisselle sur SmartThings. La page relative au lave-vaisselle s'affiche.
- Vérifiez l'état de fonctionnement ou les notifications de votre lave-vaisselle, puis modifiez les options ou réglages si nécessaire.

REMARQUE

- Cet appareil est conçu pour un usage domestique uniquement (Classe B) et il peut être utilisé dans tous types de zones résidentielles.
- Cet appareil peut générer des interférences sans fil et ni le fabricant, ni l'installateur de cet appareil ne peut offrir de mesure de sécurité quelconque.
- Les méthodes de cryptage recommandées sont WPA/TKIP et WPA2/AES. Les protocoles Wi-Fi nouvellement développés ou les protocoles Wi-Fi non approuvés ne sont pas pris en charge.
- La sensibilité de réception d'un réseau Wi-Fi peut être affectée par les environnements sans fil environnants.
- Si votre fournisseur de services Internet a enregistré l'adresse MAC de votre ordinateur ou du module de modem pour un usage permanent, il se peut que votre lave-vaisselle Samsung ne parvienne pas à se connecter à Internet. Si tel est le cas, prenez contact avec votre fournisseur de services Internet.
- Le pare-feu Internet peut interrompre votre connexion Internet. Si cela se produit, prenez contact avec votre fournisseur de services Internet.
- Si votre lave-vaisselle ne parvient toujours pas à se connecter à Internet après avoir suivi les instructions fournies par votre fournisseur de services Internet, prenez contact avec un centre de dépannage ou un revendeur Samsung local.
- Pour installer et configurer votre routeur filaire ou sans fil, reportez-vous au manuel d'utilisation de ce dernier.
- Votre lave-vaisselle Samsung prend en charge les protocoles Wi-Fi 2,4 GHz.
- Votre lave-vaisselle Samsung prend en charge les protocoles IEEE802.11 b/g/n (2,4 GHz) et Soft-AP. (Le protocole IEEE802.11n est recommandé.)
- Un routeur filaire/sans fil non approuvé peut ne pas parvenir à se connecter à votre lave-vaisselle Samsung.
- L'application SmartThings est disponible sur les appareils Android avec SE 8.0 ou une version ultérieure et sur les appareils iOS avec SE 13.0 ou une version ultérieure. L'application est optimisée pour les smartphones (séries Galaxy S et Note).
- Certaines fonctions de l'application peuvent fonctionner différemment sur des appareils tiers.
- L'application est susceptible d'être modifiée sans préavis, à des fins d'amélioration des performances.

SmartThings

Catégorie	Point de contrôle	Description
Surveillance	Statut de lavage	Vous pouvez vérifier le programme actuellement réglé ainsi que ses options, de même que le temps restant.
	Commande intelligente	Le statut de la fonction Commande intelligente est indiqué pour le lave-vaisselle.
	Surveillance de la consommation d'énergie	Utilisez cette fonction pour surveiller le statut de consommation d'énergie.
Commandes	Départ/Pause/Annulation	Sélectionnez un programme et les options nécessaires, puis sélectionnez Départ/Pause/Annulation pour démarrer, arrêter temporairement ou annuler une opération en cours.
	Mes favoris	Ajoutez des programmes et options fréquemment utilisés dans Mes favoris pour pouvoir y accéder rapidement la prochaine fois.
	Départ différé	Réglez la fonction Départ différé pour démarrer le programme à une heure planifiée. (Vous pouvez différer le départ jusqu'à 24 heures.)
Notification	Fin du programme	Vous avertit que le programme en cours est terminé.
	Produit de lavage	Vous avertit si le lave-vaisselle est en marche sans produit de rinçage.
Recette de lavage	Programme recommandé	Vous recommande le programme le plus approprié avec les options optimales pour la vaisselle chargée.
Assistant d'entretien	Entretien	L'assistant fournit un service de gestion des appareils et un guide d'utilisation.



Opérations

Fonctions spéciales

Départ différé

Vous pouvez différer le départ du programme jusqu'à 24 heures par paliers d'une heure. Pour augmenter l'heure du départ différé, appuyez sur **Delay Start (Départ différé)**. L'heure affichée indique l'heure à laquelle le programme démarrera.

1. Ouvrez la porte et chargez le lave-vaisselle.
2. Appuyez sur **Delay Start (Départ différé)**, puis maintenez **Delay Start (Départ différé)** enfoncé pour changer l'heure par paliers d'une heure.
3. Fermez la porte et appuyez sur **Start (Départ)**.

REMARQUE

Pour changer l'heure du départ différé une fois que le lave-vaisselle est en marche, appuyez sur **Power (Marche/Arrêt)** puis redémarrez le lave-vaisselle.

Commandes tactiles

Les commandes tactiles vous permettent d'utiliser facilement le lave-vaisselle.

- Une pression légère suffit à activer la fonction.
- Leur conception est simple et élégante.
- Elles sont faciles à nettoyer.

REMARQUE

Si vous avez des enfants ou si vous souhaitez nettoyer l'interface de commande, il est conseillé de sélectionner la fonction Verrouillage du tableau de commande qui permet de désactiver les touches.

Verrouillage du tableau de commande

Pour éviter que des enfants ne jouent avec lave-vaisselle, la fonction Verrouillage du tableau de commande verrouille tous les boutons, sauf **Power (Marche/Arrêt)**.

- Pour activer la fonction Verrouillage du tableau de commande, maintenez le bouton **Lock (3 sec) (Verrouillage (3 s))** enfoncé pendant 3 secondes. Si la fonction Verrouillage du tableau de commande est activée, vous ne pouvez pas sélectionner de programme ni d'option, ni démarrer d'opération.
- Pour désactiver la fonction Verrouillage du tableau de commande, maintenez le bouton **Lock (3 sec) (Verrouillage (3 s))** enfoncé de nouveau pendant 3 secondes.
- La fonction Verrouillage du tableau de commande reste active après le redémarrage du lave-vaisselle. Pour annuler la fonction Verrouillage du tableau de commande, vous devez d'abord la désactiver.



Entretien

Nettoyage

Garder votre lave-vaisselle propre permet d'améliorer ses performances, de limiter les réparations et d'allonger sa durée de vie.

Partie externe

Nettoyez les éclaboussures sur la surface du lave-vaisselle dès que nécessaire. Pour retirer délicatement les taches et la poussière du tableau de commande, utilisez un chiffon doux légèrement humide.

ATTENTION

- N'utilisez jamais de benzène, de cire, de diluant, d'agent de blanchiment chloré, d'alcool ou d'autres produits chimiques. Ces substances risquent de décolorer la surface du lave-vaisselle et de former des taches permanentes.
- La partie interne du lave-vaisselle est dotée de composants électriques. N'aspergez pas d'eau directement sur le lave-vaisselle. Protégez les composants électriques afin qu'ils n'entrent pas en contact avec de l'eau.
- Pour le panneau de la porte en acier inoxydable, utilisez du nettoyeur adapté spécial acier inoxydable pour appareils ménagers et un chiffon doux et propre.

Partie interne

Nettoyez régulièrement la partie interne du lave-vaisselle afin d'en retirer les saletés et les résidus alimentaires. Essuyez la partie interne du lave-vaisselle et de la porte à l'aide d'un chiffon humide. Pour une propreté optimale constante, nous vous recommandons de lancer le programme Auto-nettoyage de temps en temps avec le lave-vaisselle vide.

Pour que le panier à couverts reste propre, retournez-le après utilisation. Pour éliminer les tâches ou les odeurs de la grille à couverts, démarrez le programme Auto-nettoyage avec le lave-vaisselle vide et sans produit de lavage jusqu'à ce que la grille à couverts soit propre. Puis, arrêtez le programme et placez une tasse contenant 8 onces de vinaigre blanc dans le panier inférieur. Fermez la porte puis redémarrez le programme.

Utilisez un chiffon mouillé pour éliminer les dépôts de graisse ou de calcaire à l'intérieur du lave-vaisselle. Sinon, ajoutez du produit de lavage et démarrez un programme à vide en utilisant la température de rinçage la plus élevée.

ATTENTION

- Ne retirez pas la garniture d'étanchéité (long joint en caoutchouc entourant l'ouverture du lave-vaisselle). Elle assure l'étanchéité de la partie interne du lave-vaisselle.

Entretien

Gicleurs

Pour éviter que les gicleurs ne se bouchent ou si ces derniers sont bouchés, retirez et nettoyez les gicleurs. Retirez-les délicatement pour ne pas les casser.

Gicleur supérieur

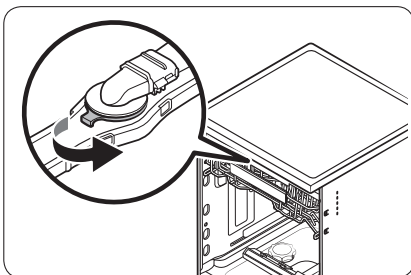

1. Ouvrez la porte et retirez le gicleur supérieur. Le gicleur supérieur est visible en haut.
2. Tournez le **bouchon du gicleur** dans le sens antihoraire et retirez-le, puis enlevez le gicleur.
3. Débouchez et nettoyez le gicleur.
4. Réinsérez le gicleur puis serrez le bouchon dans le sens horaire.
5. Tournez le gicleur à la main pour vérifier qu'il s'engage correctement.

Gicleur intégré au panier supérieur

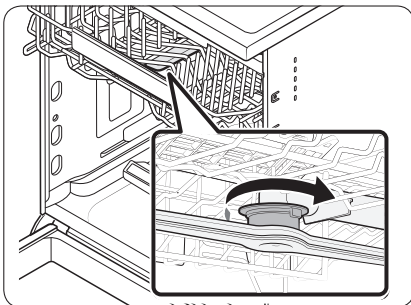

1. Ouvrez la porte et retirez le panier supérieur pour accéder au gicleur supérieur.
2. Desserrez et retirez l'écrou, puis enlevez le gicleur.
3. Débouchez et nettoyez le gicleur.
4. Réinsérez le gicleur puis serrez l'écrou à la main.
5. Tournez le gicleur à la main pour vérifier qu'il s'engage correctement.

Gicleur inférieur

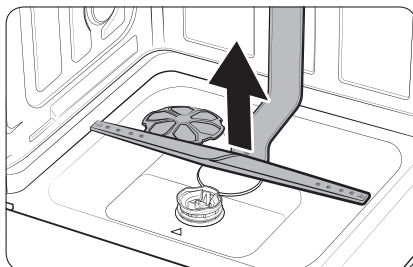

1. Ouvrez la porte et tirez le panier inférieur pour le retirer. Le gicleur inférieur est visible au fond.
2. Débouchez et nettoyez le gicleur.
3. Réinsérez le gicleur.
4. Tournez le gicleur à la main pour vérifier qu'il s'engage correctement.

Filtre

Nous vous recommandons de nettoyer le filtre tous les mois.

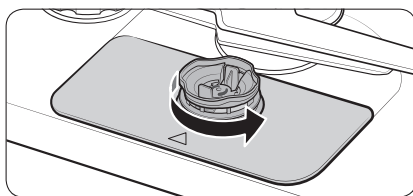

1. Ouvrez la porte et retirez d'abord le panier inférieur.
2. Tournez la poignée du filtre dans le sens antihoraire pour déverrouiller le pré-filtre.

Entretien

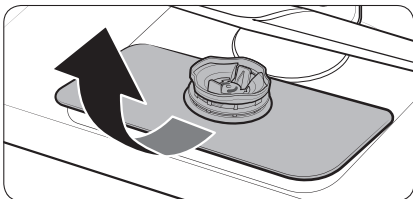

3. Retirez le pré-filtre, puis le microfiltre cylindrique en-dessous.

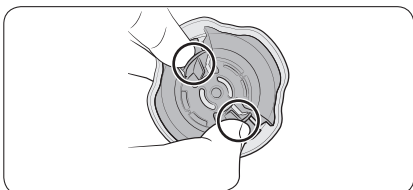
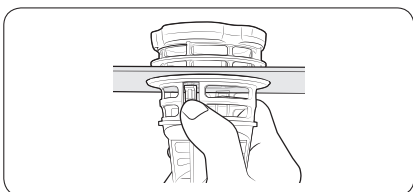
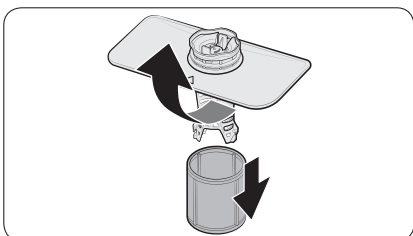

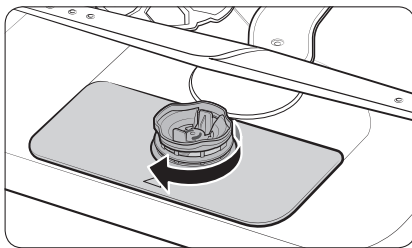
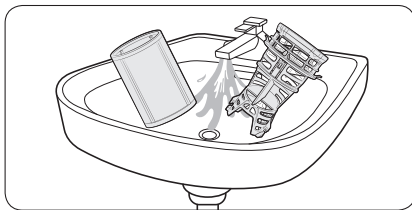

4. Retirez toute la saleté et les impuretés au niveau du microfiltre et du pré-filtre.
5. Rincez les deux filtres à l'eau claire, puis séchez-les soigneusement.

6. Réinsérez le filtre, puis le pré-filtre.
7. Tournez la poignée du filtre dans le sens horaire pour la verrouiller.

⚠ ATTENTION

Assurez-vous que le pré-filtre est correctement fermé. Un cache mal serré peut réduire les performances de filtration.

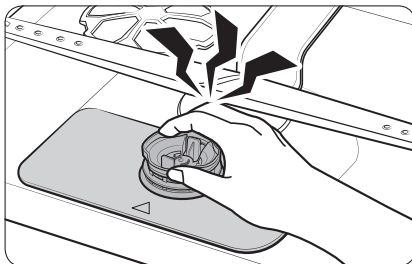

⚠ ATTENTION

Lors du retrait du filtre, votre main risque de se coincer entre le rotor et le filtre.

Entretien

Entretien sur le long terme

Si vous n'allez pas utiliser le lave-vaisselle pendant une période prolongée, vidangez d'abord complètement l'appareil puis débranchez le tuyau d'eau. Coupez le robinet d'arrivée d'eau et le disjoncteur. L'eau restante contenue dans les tuyaux ou dans les composants internes peut endommager le lave-vaisselle.

Nettoyage de la pompe de vidange

Si le lave-vaisselle ne parvient pas à se vidanger (le message « 5C » s'affiche) car la pompe de vidange est obstruée par un corps étranger, ou si un bruit anormal se fait entendre au niveau de la pompe de vidange, vous devez déboucher et nettoyer la pompe de vidange en suivant les instructions ci-dessous.

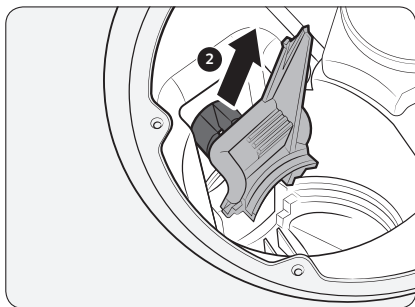
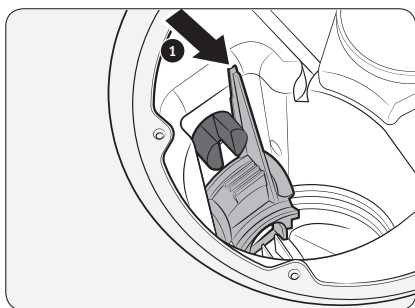

1. Retirez le panier inférieur.
2. Reportez-vous à la section « **Filtre** » pour retirer le microfiltre cylindrique.
3. Essuyez le filtre à l'aide d'une éponge pour retirer toute humidité.
4. Retirez le cache de la pompe de vidange en poussant sa poignée dans le sens de la flèche (1), puis en tirant vers le haut (2).
5. Vérifiez que la turbine de la pompe de vidange est en bon état. Retirez ensuite tous les corps étrangers de la pompe.
6. Remettez le couvercle de la pompe de vidange puis appuyez dessus jusqu'à entendre un « clic ».



Entreposage de votre lave-vaisselle

Si vous devez entreposer votre lave-vaisselle pendant une période prolongée, vidangez-le puis débranchez-le. S'il reste de l'eau dans les tuyaux et les composants internes, vous risquez d'endommager le lave-vaisselle.

Après avoir vidangé et débranché le lave-vaisselle, assurez-vous de fermer la vanne d'alimentation en eau ainsi que le disjoncteur.



Dépannage

Consultez ces solutions si vous rencontrez l'un des problèmes suivants avec votre lave-vaisselle.

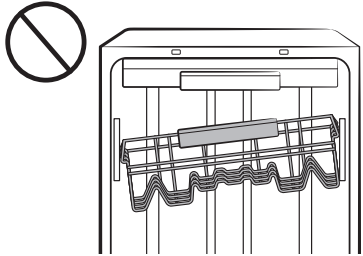
Problème	Cause possible	Solution
L'appareil ne démarre pas.	La porte n'est pas correctement fermée.	<ul style="list-style-type: none"> Vérifiez si le loquet de la porte est bien enclenché et si la porte est correctement fermée. Vérifiez si le panier supérieur est correctement relié à la buse. Vérifiez également si le panier supérieur est de travers ou déséquilibré. 
	Le bouton Start (Départ) n'a pas été actionné.	<ul style="list-style-type: none"> Vérifiez sur la page 51 le code d'information qui apparaît à l'écran.
	Ne fonctionne pas du tout.	<ul style="list-style-type: none"> Assurez-vous que le cordon d'alimentation est correctement branché.
	L'arrivée d'eau ne fonctionne pas.	<ul style="list-style-type: none"> Vérifiez si la vanne d'alimentation en eau est ouverte. Vérifiez si la pression d'alimentation en eau est comprise entre 20 et 120 psi (entre 140 et 830 kPa).
	Le tableau de commande est verrouillé.	<ul style="list-style-type: none"> Désactivez la fonction Verrouillage du tableau de commande (reportez-vous en page 38).
	Un disjoncteur est ouvert.	<ul style="list-style-type: none"> Réarmez le disjoncteur.
Une opération ou un programme prend trop de temps.	Le lave-vaisselle est raccordé à une alimentation en eau froide.	<ul style="list-style-type: none"> Vérifiez si le circuit d'alimentation en eau est raccordé à un réseau d'eau froide. Pour fonctionner correctement, le lave-vaisselle doit être raccordé à une alimentation en eau chaude. (S'il est relié à une alimentation en eau froide, un certain temps est nécessaire pour chauffer l'eau froide.)

Problème	Cause possible	Solution
<p>Il reste des particules d'aliments sur la vaisselle. (Le lavage ne s'effectue pas correctement.)</p>	Le programme sélectionné était inadapté.	<ul style="list-style-type: none"> Sélectionnez un programme en fonction du degré de salissure de la vaisselle, comme indiqué dans ce manuel.
	La température de l'eau est trop basse.	<ul style="list-style-type: none"> Raccordez le tuyau d'arrivée d'eau au réseau d'eau chaude. Pour un résultat optimal, la température de l'eau doit être de 120 °F (49 °C).
	La pression de l'eau est faible.	<ul style="list-style-type: none"> La pression de l'eau doit être comprise entre 20 et 120 psi (140 à 830 kPa).
	L'eau est trop dure. (dureté de l'eau)	<ul style="list-style-type: none"> Utilisez un produit de lavage disponible dans le commerce. Utilisez du produit de lavage de bonne qualité, récent, contenant un produit de rinçage.
	Aucun produit de lavage pour lave-vaisselle n'a été ajouté.	<ul style="list-style-type: none"> Ajoutez un produit de lavage spécial lave-vaisselle. Nous recommandons du produit de lavage en poudre ou sous forme de tablettes multifonction spécial lave-vaisselle.
	Il reste du produit de lavage dans le réservoir.	<ul style="list-style-type: none"> Assurez-vous que des articles de grande taille, tels que des plaques de cuisson, des planches à découper, des récipients, etc. n'empêchent pas l'ouverture correcte du réservoir de produit de lavage. Réorganisez la vaisselle de manière à ce qu'elle n'entrave pas le fonctionnement du réservoir de produit de lavage.

Dépannage

Problème	Cause possible	Solution
Il reste des particules d'aliments sur la vaisselle. (Le lavage ne s'effectue pas correctement.)	Aucun produit de rinçage n'a été ajouté.	<ul style="list-style-type: none"> Vérifiez le réservoir et ajoutez du produit de rinçage au besoin. Utilisez un produit de rinçage sous forme liquide.
	Un gicleur est bouché.	<ul style="list-style-type: none"> Nettoyez le gicleur. Reportez-vous en page 41.
	La vaisselle n'est pas correctement répartie. L'appareil est surchargé.	<ul style="list-style-type: none"> Réorganisez la vaisselle de manière à ce qu'elle n'empêche ni la rotation des gicleurs ni la diffusion du produit. Ne chargez pas plus de vaisselle que la quantité conseillée. Chargez la vaisselle conformément aux instructions. (Reportez-vous en page 17.) Placez les éléments très sales dans la zone Lavage intensif*. (Reportez-vous en page 18)
	Les filtres sont bouchés ou ne sont pas assez serrés. (Des salissures restent sur le filtre.)	<ul style="list-style-type: none"> Avant le chargement des paniers, retirez tout reste d'aliments sur la vaisselle. (Ne pré-rincez pas.) Nettoyez le filtre. (Reportez-vous en page 41.) Vérifiez que les filtres sont assez serrés.
	Une quantité d'eau inférieure à celle requise est fournie.	<ul style="list-style-type: none"> Vérifiez si la pression d'alimentation en eau est comprise entre 20 et 120 psi (entre 140 et 830 kPa).
Les verres sont recouverts d'une mince pellicule.	L'eau utilisée est dure et la quantité de produit de lavage trop importante.	<ul style="list-style-type: none"> Ne chargez pas trop le lave-vaisselle et utilisez un produit de rinçage pour minimiser ce phénomène.
	De la vaisselle en aluminium a été placée dans le lave-vaisselle.	<ul style="list-style-type: none"> Retirez les taches à l'aide d'un nettoyeur doux.
Une pellicule jaune ou marron recouvre l'intérieur du lave-vaisselle.	Cela est dû à des taches de café ou de thé.	<ul style="list-style-type: none"> Retirez-les à l'aide d'un détachant classique. Utilisez un programme avec une température plus élevée.



Problème	Cause possible	Solution
La vaisselle n'est pas sèche.	Il n'y a plus de produit de rinçage dans le réservoir ou la quantité de produit de rinçage utilisée est insuffisante.	<ul style="list-style-type: none"> • Vérifiez le réservoir et ajoutez du produit de rinçage au besoin. • Utilisez un produit de rinçage sous forme liquide. • Vérifiez le réglage du produit de rinçage.
	La température de l'eau est trop basse pendant un programme.	<ul style="list-style-type: none"> • Raccordez le tuyau d'arrivée d'eau au réseau d'eau chaude. • Utilisez du produit de rinçage avec l'option Sanitize (Assainissement).
	L'appareil est surchargé.	<ul style="list-style-type: none"> • Un chargement incorrect de la vaisselle peut influencer sur son séchage. • Chargez la vaisselle conformément aux instructions. (Reportez-vous en page 17.)
	Les verres et les tasses à fond concave retiennent l'eau. Cette eau peut se renverser sur d'autres articles lors du déchargement.	<ul style="list-style-type: none"> • Une fois le programme en cours terminé, videz le panier inférieur en premier. Vous éviterez ainsi de faire couler l'eau résiduelle du panier supérieur dans le panier inférieur.
	Séchage Auto Release™ est désactivée.	<ul style="list-style-type: none"> • Activez la fonction Séchage Auto Release™. • Pour les modèles DW80CG545*, DW80CG542*, DW80CB545* Appuyez sur les boutons Storm Wash (Lavage intensif) + Sanitize (Assainissement) pendant 3 secondes pour accéder au menu Séchage Auto Release™. Sélectionnez « A1 » pour activer la fonction Séchage Auto Release™. • Pour le modèle DW80CG502* Appuyez sur les boutons Lower Rack (Panier inférieur) + Hi-Temp Wash (Lavage à haute température) pendant 3 secondes pour accéder au menu Séchage Auto Release™. Sélectionnez « A1 » pour activer la fonction Séchage Auto Release™.
Plusieurs tablettes de lavage ont été utilisées sans avoir sélectionné l'option Sanitize (Assainissement) .	<ul style="list-style-type: none"> • Sélectionnez l'option Sanitize (Assainissement) ou utilisez du produit de rinçage. 	



Dépannage

Problème	Cause possible	Solution
L'appareil dégage de mauvaises odeurs.	De l'eau stagne depuis un programme incomplet.	<ul style="list-style-type: none"> Nettoyez le lave-vaisselle en lançant le programme Heavy (Intense) avec le lave-vaisselle vide et sans produit de lavage.
	Le tuyau d'évacuation est bouché.	<ul style="list-style-type: none"> Contactez un technicien de maintenance qualifié pour déboucher le tuyau de vidange.
	Le lave-vaisselle n'est pas utilisé quotidiennement ou de la vaisselle sale a été laissée trop longtemps dans l'appareil.	<ul style="list-style-type: none"> Placez un verre contenant 8 onces de vinaigre blanc directement dans le panier inférieur du lave-vaisselle vide, puis lancez le programme Heavy (Intense) (sans produit de lavage).
Le lave-vaisselle est trop bruyant.	Du bruit est émis lors de l'ouverture du couvercle du réservoir et lorsque la pompe de vidange fonctionne au début du programme.	<ul style="list-style-type: none"> Ce phénomène est normal.
	Le lave-vaisselle n'est pas convenablement mis de niveau.	<ul style="list-style-type: none"> Assurez-vous que le lave-vaisselle est de niveau.
	Un objet étranger (une vis, une pièce en plastique) se trouve dans la cavité de la pompe.	<ul style="list-style-type: none"> Contactez un technicien de maintenance qualifié pour extraire l'objet étranger de la cavité de la pompe.
	Le bruit peut provenir d'un gicleur qui heurte la vaisselle.	<ul style="list-style-type: none"> Réorganisez la vaisselle.
	Une quantité d'eau inférieure à celle requise est fournie.	<ul style="list-style-type: none"> Vérifiez si la pression d'alimentation en eau est comprise entre 20 et 120 psi (entre 140 et 830 kPa).
Le gicleur ne tourne pas librement.	Les orifices des gicleurs sont bouchés par des particules d'aliments.	<ul style="list-style-type: none"> Nettoyez les orifices des gicleurs. (Reportez-vous en page 41.)
	Un plat ou une casserole empêche le gicleur de tourner.	<ul style="list-style-type: none"> Une fois la vaisselle en place dans les paniers, faites tourner les gicleurs manuellement pour vérifier qu'aucun obstacle ne se trouve dans leur champ de rotation.



Problème	Cause possible	Solution
L'eau ne s'évacue pas du lave-vaisselle.	L'évacuation est obstruée.	<ul style="list-style-type: none"> Nettoyez la pompe de vidange en retirant le cache de la pompe de vidange. (Reportez-vous en page 44.)
Le panier supérieur penche après chargement de la vaisselle.	La vaisselle n'est pas correctement répartie.	<ul style="list-style-type: none"> Chargez la vaisselle conformément aux instructions. (Reportez-vous en page 17.)
Impossible de fermer la porte.	Le mode Séchage Auto Release™ est en cours de fonctionnement.	<ul style="list-style-type: none"> Une fois que la porte s'ouvre en mode Séchage Auto Release™, elle ne peut pas être fermée manuellement pendant les 2 minutes qui suivent. Vous pouvez fermer la porte après 2 minutes.

Codes d'information

Le panneau de commande affiche des codes d'erreur pour vous aider à comprendre l'état dans lequel se trouve votre lave-vaisselle.

Code	Action
LC	<p>Contrôle des fuites.</p> <ul style="list-style-type: none"> Si une fuite survient au niveau du raccordement de la vanne d'arrivée d'eau, fermez la vanne d'arrivée d'eau, allez vers le tableau électrique de votre habitation, désactivez l'interrupteur du disjoncteur de votre lave-vaisselle puis contactez l'installateur pour corriger le problème. <p>Si le problème persiste, prenez contact avec un centre de dépannage Samsung agréé.</p>
4C	<p>Contrôle de l'alimentation en eau.</p> <ul style="list-style-type: none"> Vérifiez si la vanne d'arrivée d'eau est fermée ou bouchée, ou si elle est gelée. Vérifiez également si la pression de l'eau fournie est inférieure la pression requise. <p>Si le problème persiste, fermez la vanne d'arrivée d'eau et prenez contact avec un centre de dépannage Samsung agréé.</p>
5C	<p>Contrôle de l'évacuation.</p> <ul style="list-style-type: none"> Après avoir fermé le robinet d'arrivée d'eau, vérifiez que le tuyau d'évacuation n'est pas obstrué ou plié. Vérifiez également si l'orifice de vidange à l'intérieur de la pompe n'est pas obstrué. <p>Si le problème persiste, prenez contact avec un centre de dépannage Samsung agréé.</p>



Dépannage

Code	Action
HC	Contrôle du chauffage à haute température. <ul style="list-style-type: none">• Contrôle fonctionnel. Avec le lave-vaisselle vide, ajoutez du produit de lavage puis lancez un programme. Si le problème persiste, allez vers le tableau électrique de votre habitation, désactivez l'interrupteur du disjoncteur de votre lave-vaisselle puis prenez contact avec un centre de dépannage Samsung agréé.
3C	Contrôle du fonctionnement de la pompe. <ul style="list-style-type: none">• Contrôle fonctionnel. Éteignez le lave-vaisselle et essayez de le redémarrer. Si le problème persiste, prenez contact avec un centre de dépannage Samsung agréé.
PC	Contrôle de la fonction de lavage par zone. <ul style="list-style-type: none">• Contrôle fonctionnel. Éteignez le lave-vaisselle et essayez de le redémarrer. Si le problème persiste, prenez contact avec un centre de dépannage Samsung agréé.

Si un code non répertorié ci-dessus s'affiche, appelez le 1-800-SAMSUNG (726-7864).

Tableau des programmes

Programme		Auto (Automatique)	Normal	Heavy (Intense)
Ordre d'affichage des programmes		Prélavage ► Lavage principal ► Rinçage ► Rinçage à chaud ► Séchage ► Fin	Prélavage ► Lavage principal ► Rinçage ► Rinçage à chaud ► Séchage ► Fin	Prélavage ► Lavage principal ► Rinçage ► Rinçage à chaud ► Séchage ► Fin
Temp [°F (°C)]	Lavage principal	131 à 149 (55 à 65)	113 à 145 (45 à 63)	149 (65)
	Rinçage à chaud *Sanitize (Assainissement) 167 °F (75 °C)	140 à 149 (60 à 65)	129 à 144 (54 à 62)	145 (63)
Consommation d'eau [gal (ℓ)]		4,03 à 5,38 (15,25 à 20,35)	2,6 à 5,3 (9,85 à 20,05)	5,61 (21,25)
Durée du programme (min)		118-139	111-142	154
Options disponibles	Lower Rack (Panier inférieur)	0	0	0
	Storm Wash (Lavage intensif)*	0	0	0
	Hi-Temp Wash (Lavage à haute température)	0	0	0
	Sanitize (Assainissement)	0	0	0
	Delay Start (Départ différé)	0	0	0

Tableau des programmes

Programme		Delicate (Délicat)	Express 60' (Express 60 min)	Pre Blast (Pré-soufflage)
Ordre d'affichage des programmes		Prélavage ► Lavage principal ► Rinçage ► Rinçage à chaud ► Séchage ► Fin	Lavage principal ► Rinçage ► Rinçage à chaud ► Séchage ► Fin	Prélavage ► Fin
Temp [°F (°C)]	Lavage principal	122 (50)	131 (55)	-
	Rinçage à chaud *Sanitize (Assainissement) 167 °F (75 °C)	131 (55)	131 (55)	-
Consommation d'eau [gal (ℓ)]		4,35 (16,45)	3,01 (11,4)	1,11 (4,2)
Durée du programme (min)		109	60	10
Options disponibles	Lower Rack (Panier inférieur)	0	0	X
	Storm Wash (Lavage intensif)*	X	0	X
	Hi-Temp Wash (Lavage à haute température)	X	0	X
	Sanitize (Assainissement)	X	0	X
	Delay Start (Départ différé)	0	0	0

Tableau des programmes

Programme		Plastic (Plastique)	Pots Pans (Casseroles et poêles)
Ordre d'affichage des programmes		Lavage principal ► Rinçage ► Rinçage à chaud ► Séchage ► Fin	Prélavage ► Lavage principal ► Rinçage ► Rinçage à chaud ► Séchage ► Fin
Temp [°F (°C)]	Lavage principal	140 (60)	158 (70)
	Rinçage à chaud *Sanitize (Assainissement) 167 °F (75 °C)	136 (58)	149 (65)
Consommation d'eau [gal (ℓ)]		3,5 (13,25)	5,61 (21,25)
Durée du programme (min)		102	165
Options disponibles	Lower Rack (Panier inférieur)	0	0
	Storm Wash (Lavage intensif)*	X	0
	Hi-Temp Wash (Lavage à haute température)	X	0
	Sanitize (Assainissement)	X	0
	Delay Start (Départ différé)	0	0

Tableau des programmes

Tableau des programmes

Programme		Baby Care (Vaisselle bébé)	Night (Nuit)
Ordre d'affichage des programmes		Rinçage ► Séchage ► Fin	Prélavage ► Lavage principal ► Rinçage ► Rinçage à chaud ► Séchage ► Fin
Temp [°F (°C)]	Lavage principal	-	140 (60)
	Rinçage à chaud *Sanitize (Assainissement) 167 °F (75 °C)	163 (73)	129 (54)
Consommation d'eau [gal (ℓ)]		1,08 (4,1)	5,09 (19,25)
Durée du programme (min)		89	157
Options disponibles	Lower Rack (Panier inférieur)	X	0
	Storm Wash (Lavage intensif)*	X	0
	Hi-Temp Wash (Lavage à haute température)	X	0
	Sanitize (Assainissement)	X	0
	Delay Start (Départ différé)	0	0

- Lorsque vous sélectionnez le programme **Auto (Automatique)** ou **Normal**, le lancement des programmes **Prélavage** et **Rinçage** dépend du niveau de salissure sur la vaisselle.
- La consommation d'eau et le temps de lavage varient en fonction des étapes et options que vous ajoutez et de la pression et de la température de l'alimentation en eau.

Annexe

Protection de l'environnement

- Votre lave-vaisselle est fabriqué à partir de matériaux recyclables. Si vous décidez de vous en débarrasser, veuillez respecter la réglementation locale relative à l'élimination des déchets. Coupez le câble d'alimentation de manière à ce que l'appareil ne puisse plus être branché sur une source d'alimentation.
- Retirez la porte afin d'éviter que des enfants ou de petits animaux ne se fassent piéger à l'intérieur de la machine.
- Ne dépassez pas les quantités de produit de lavage recommandées par le fabricant du produit.

Caractéristiques techniques

MODÈLE	DW80CG5450MTAA / DW80CG5450SRAA / DW80CG5420SRAA / DW80CG5420MTAA / DW80CG5020SRAA / DW80CB545012AA / DW80CB5450APAA / DW80CG5451SRAA / DW80CG5451MTAA	
Type	Lave-vaisselle encastrable	
Marche/Arrêt	120 V/60 Hz, CA uniquement, disjoncteur 15 A	
Capacité de lavage	15 couverts 14 couverts (DW80CG5420*, DW80CG5020*)	
Pression de l'eau	20 à 120 psi (140 à 830 kPa)	
Puissance nominale	Moteur de lavage	60 à 100 W
	Résistance chauffe-eau	1200 W
Dimensions (Longueur × Profondeur × Hauteur)	23 ⁷ / ₈ x 25 x 33 ⁷ / ₈ po (605 x 636 x 860 mm) (DW80CG5450****, DW80CG5420****, DW80CG5020****)	
	23 ⁷ / ₈ x 27 ⁵ / ₁₆ x 33 ⁷ / ₈ po (605 x 693 x 860 mm) (DW80CG5451****)	
Poids (sans l'emballage)	83,78 lb (38 kg) (DW80CG5420**** / DW80CG5020**** / DW80CG5450AP** / DW80CG545****) 88,18 lb (40 kg) (DW80CG545012**)	

Annnonce de logiciel libre

Le logiciel inclus dans ce produit contient un logiciel libre.

L'URL suivante http://opensource.samsung.com/opensource/SMART_TP1_0/seq/0 mène aux informations relatives à la licence libre associée à cet appareil.



Garantie (États-Unis)

LAVE-VAISSELLE SAMSUNG

GARANTIE LIMITÉE POUR L'ACHETEUR-CONSOMMATEUR INITIAL AVEC PREUVE D'ACHAT ET/OU PREUVE DE LIVRAISON

Ce produit de la marque SAMSUNG, fourni, distribué par SAMSUNG ELECTRONICS AMERICA, INC. (SAMSUNG) et livré neuf à l'acheteur-consommateur initial, dans son emballage d'origine, s'accompagne d'une garantie de SAMSUNG contre tout vice de fabrication au niveau des pièces et de la main d'œuvre pendant les périodes limitées suivantes, commençant à la date de livraison à l'acheteur-consommateur initial :

Un (1) an (pièces et main d'œuvre)

Cinq (5) ans pour la carte de circuit imprimé, les paniers, ainsi que la contre-porte et la cuve en acier inoxydable en cas de fuite (pièces uniquement).

La présente garantie limitée ne s'applique qu'aux appareils achetés et utilisés au sein des États-Unis et ayant été installés, utilisés et entretenus conformément aux instructions jointes ou fournies avec l'appareil. Pour se prévaloir du service de garantie, l'acheteur doit contacter SAMSUNG à l'adresse ou au numéro de téléphone fournis ci-dessous afin d'établir les procédures relatives au diagnostic et à l'intervention nécessaire. Le service de garantie ne peut être effectué que par un centre de maintenance agréé SAMSUNG. Lors de la remise d'un appareil défectueux à SAMSUNG ou à un centre de dépannage agréé SAMSUNG, l'acheteur est tenu de présenter la facture d'achat datée originale et/ou une preuve de livraison sur demande, pour pouvoir bénéficier d'une intervention dans le cadre de la présente garantie.

SAMSUNG vous assure un service de réparation à domicile au sein des États-Unis contigus pendant la période de garantie et ce gratuitement, sous réserve de disponibilité des agents agréés du service technique SAMSUNG dans la zone géographique du client. Si l'appareil se trouve dans une zone où la réparation par un agent du centre de maintenance agréé SAMSUNG n'est pas disponible, il se peut que vous deviez vous acquitter de frais de transport ou apporter l'appareil dans un service technique agréé SAMSUNG pour faire la réparation.

Pour en bénéficier, vous devez veiller à ce que l'appareil soit dégagé et accessible par l'agent de maintenance.

Pendant la période de garantie applicable, l'appareil sera réparé, remplacé ou remboursé à la valeur de son prix d'achat, à la seule discrétion de SAMSUNG. SAMSUNG peut être amenée à utiliser des pièces neuves ou reconditionnées lors de la réparation de l'appareil, ou à remplacer l'appareil par un appareil neuf ou reconditionné. Les pièces et appareils de rechange sont garantis pendant la partie restante de la garantie initiale de l'appareil ou alors pendant quatre-vingt-dix (90) jours, selon la période qui est la plus longue. Toute pièce ou tout appareil remplacé appartient à SAMSUNG et doit être restitué à SAMSUNG.

Garantie (États-Unis)

La présente garantie limitée couvre les défauts de fabrication au niveau des pièces et de la main-d'œuvre survenant dans le cadre d'un usage domestique normal et non commercial de cet appareil et ne couvre pas les situations suivantes : dommages survenant au cours du transport, de la livraison, de l'installation et d'une utilisation de l'appareil qui serait contraire au but auquel il était destiné ; dommages causés par une modification ou altération non autorisée de l'appareil ; appareils dont le numéro de série initial apposé en usine a été effacé, déformé, modifié d'une quelconque façon ou est devenu illisible ; dommages de nature esthétique notamment les rayures, piqûres, éclats et autres dommages sur la finition de l'appareil ; dommages causés par un abus, un usage inapproprié, des infestations d'insectes, un accident, un incendie, des inondations, ou d'autres catastrophes naturelles ; dommages causés par l'utilisation de matériel, utilitaires, services, pièces, fournitures, accessoires, applications, installations, réparations, câblage externe ou connecteurs non fournis ou non autorisés par SAMSUNG ; dommages causés par un courant de phase ou une tension électrique incorrect(e), des fluctuations et des surtensions ; dommages causés par le non-respect des instructions d'utilisation et d'entretien de l'appareil ; instructions à domicile visant à expliquer la bonne utilisation de votre appareil ; et interventions visant à corriger une installation non conforme aux normes d'électricité ou de plomberie, ou à corriger les raccordements électriques ou de plomberie du domicile (c.-à-d. câblage du domicile, fusibles, ou tuyaux d'arrivée d'eau).

Le coût des réparations ou du remplacement dans de telles circonstances exclues sera à la charge au client.

Les interventions effectuées par un agent d'entretien agréé dans le but d'expliquer les fonctions de l'appareil ou les procédures de maintenance ou d'installation ne sont pas couvertes par la présente garantie limitée. Veuillez communiquer avec SAMSUNG en composant le numéro indiqué ci-dessous pour obtenir de l'aide si vous rencontrez l'un de ces problèmes.

EXCLUSION DE GARANTIES IMPLICITES

LES GARANTIES IMPLICITES, Y COMPRIS LES GARANTIES IMPLICITES DE QUALITÉ MARCHANDE OU D'APTITUDE À UN USAGE PARTICULIER, SONT LIMITÉES À UN AN OU À LA PLUS COURTE PÉRIODE AUTORISÉE PAR LA LOI. Certains États et certaines juridictions n'autorisent pas de limitations quant à la durée des garanties implicites ; il se peut par conséquent que les limitations et exclusions énoncées ci-dessus ne s'appliquent pas à votre cas. La présente garantie vous confère des droits spécifiques ; il est donc possible que vous bénéficiiez d'autres droits qui varieront d'une juridiction à une autre.

LIMITATION DE RECOURS

VOTRE SEUL ET EXCLUSIF RECOURS EST LA RÉPARATION DE L'APPAREIL, LE REMPLACEMENT DE L'APPAREIL, OU LE REMBOURSEMENT DE SON PRIX D'ACHAT À LA SEULE DISCRÉTION DE SAMSUNG, COMME PROPOSÉ DANS LA PRÉSENTE GARANTIE LIMITÉE. SAMSUNG NE SAURA ÊTRE TENU RESPONSABLE EN CAS DE DOMMAGES ACCESSOIRES, INDIRECTS OU SPÉCIAUX, NOTAMMENT MAIS SANS POUR AUTANT S'Y LIMITER LE TEMPS PRIS SUR LE TRAVAIL, LES FRAIS D'HÔTELS ET/OU REPAS EN RESTAURANT, LES DÉPENSES DE RÉNOVATION, LA PERTE DE BÉNÉFICES, DE REVENUS OU DE FONDS COMMERCIAL OU L'IMPOSSIBILITÉ DE RÉALISER LES ÉCONOMIES ESCOMPTÉES, QUELLE QUE SOIT LA BASE JURIDIQUE INVOQUÉE POUR JUSTIFIER L'ASSERTION, ET MÊME SI SAMSUNG A ÉTÉ AVISÉ DE LA POSSIBILITÉ DE TELS DOMMAGES. Certains États et certaines juridictions n'autorisent pas l'exclusion ou les limitations pour dommages accessoires ou indirects. Il est donc possible que les limitations ou exclusions ci-dessus ne s'appliquent pas à votre cas. La présente garantie vous confère des droits spécifiques ; il est donc possible que vous bénéficiiez d'autres droits qui varieront d'une juridiction à une autre.

SAMSUNG ne garantit pas un fonctionnement continu ou sans erreur de cet appareil. Samsung ne sera tenue d'honorer aucune garantie faite par toute autre personne, firme ou société en lien avec cet appareil.

Pour bénéficier d'un service d'assistance couvert par votre garantie, contactez SAMSUNG à l'adresse suivante :

Aux États-Unis
Samsung Electronics America, Inc.
85 Challenger Road
Ridgefield Park, NJ 07660
1-800-SAMSUNG (726-7864)
www.samsung.com/us/support

Garantie (CANADA)

LAVE-VAISSELLE SAMSUNG

GARANTIE LIMITÉE À L'ACHETEUR INITIAL

Cet appareil de la marque SAMSUNG, fourni et distribué par SAMSUNG ELECTRONICS CANADA, INC. (SAMSUNG) et livré neuf, dans son carton d'origine à l'acheteur et consommateur initial, s'accompagne d'une garantie de SAMSUNG contre tout vice de fabrication au niveau des pièces et de la main d'œuvre pendant une période limitée de :

Un (1) an (pièces et main d'œuvre)

Cinq (5) ans pour la carte de circuit imprimé, les paniers, ainsi que la contre-porte et la cuve en acier inoxydable en cas de fuite (pièces uniquement).

La présente garantie limitée s'applique à compter de la date d'acquisition originale et couvre uniquement les appareils achetés et utilisés au Canada. Pour se prévaloir du service de garantie, l'acheteur doit contacter SAMSUNG afin d'établir les procédures relatives au diagnostic et à l'intervention nécessaire. Pour être couverte par la garantie, la maintenance ne peut être effectuée que par un service technique agréé SAMSUNG. La facture datée et originale doit être présentée sur demande comme preuve d'achat à SAMSUNG ou au centre de maintenance agréé SAMSUNG. SAMSUNG fournit un service de réparation gratuit à domicile pendant la période de garantie, en fonction de la disponibilité à l'intérieur des États contigus du Canada.

Le service de réparation à domicile n'est pas disponible partout.

Pour en bénéficier, vous devez veiller à ce que le produit soit accessible pour l'agent de maintenance.

SAMSUNG s'engage à réparer, remplacer ou rembourser cet appareil à sa discrétion et gratuitement, comme stipulé dans les présentes conditions, avec des pièces ou appareils neufs ou reconditionnés, si un défaut est constaté pendant la période de garantie limitée spécifiée ci-dessus. Toute pièce ou tout appareil remplacé devient la propriété de SAMSUNG et doit être restitué à SAMSUNG. Les pièces et appareils de rechange sont protégés pour le reste de la période de garantie initiale ou pour quatre-vingt-dix (90) jours, selon l'éventualité la plus éloignée.

La présente garantie limitée couvre les défauts de fabrication au niveau des pièces et de la main-d'œuvre survenant dans le cadre d'un usage normal et non commercial de cet appareil et ne s'applique pas aux situations suivantes : dommages survenant au cours du transport, de la livraison et de l'installation ; applications ou utilisations pour lesquelles cet appareil n'est pas conçu ; modification de l'appareil ou des numéros de série ; dommages de nature esthétique ou sur la finition extérieure ; accident, abus, négligence, incendie, inondation, foudre et autres catastrophes naturelles ; utilisation de produits, matériel, systèmes, utilitaires, services, pièces, fournitures, accessoires, applications, installations, réparations, câblage externe ou connecteurs non fournis ou non autorisés par SAMSUNG et pouvant endommager cet appareil ou entraîner des problèmes d'entretien ; tension secteur incorrecte, fluctuations et surtensions ; réglages faits par le client et non-respect des consignes d'utilisation et d'entretien ou des instructions environnementales décrites et prescrites dans le manuel d'instructions ; déplacement et réinstallation de l'appareil ; problèmes causés par des infestations d'insectes. Cette garantie limitée ne couvre pas les problèmes résultant d'un courant électrique, d'une tension ou d'une alimentation électrique inadéquat(e), les ampoules, les fusibles, le câblage, le coût des appels pour obtenir des instructions, ni les erreurs d'installation. SAMSUNG ne garantit pas un fonctionnement continu ou sans erreur de ce produit.

À L'EXCEPTION DE CELLES EXPOSÉES DANS LA PRÉSENTE, IL N'EXISTE AUCUNE AUTRE GARANTIE SUR CE PRODUIT, QU'ELLE SOIT EXPRESSE OU IMPLICITE, ET SAMSUNG REJETTE TOUTE AUTRE GARANTIE Y COMPRIS, MAIS SANS S'Y LIMITER, TOUTE GARANTIE IMPLICITE RELATIVE À LA QUALITÉ MARCHANDE, À L'ABSENCE DE CONTREFAÇON OU À L'ADAPTATION À UN USAGE PARTICULIER. SAMSUNG NE SERA TENUE D'HONORER AUCUNE GARANTIE FAITE PAR UNE PERSONNE, UNE FIRME OU UNE SOCIÉTÉ QUELCONQUE EN LIEN AVEC CET APPAREIL. SAMSUNG NE SERA AUCUNEMENT RESPONSABLE DE LA PERTE DE BÉNÉFICES OU DE REVENUS, OU DE L'IMPOSSIBILITÉ DE RÉALISER LES ÉCONOMIES OU BÉNÉFICES ESCOMPTÉS, NI DES AUTRES DOMMAGES ACCESSOIRES, INDIRECTS OU SPÉCIAUX CAUSÉS PAR L'UTILISATION, L'USAGE ABUSIF OU L'INCAPACITÉ À UTILISER CET APPAREIL, QUELLE QUE SOIT LA BASE JURIDIQUE INVOQUÉE POUR JUSTIFIER L'ASSERTION, ET MÊME SI SAMSUNG A ÉTÉ AVISÉE DE LA POSSIBILITÉ DE TELS DOMMAGES.

TOUT TYPE DE COMPENSATION EXIGÉ AUPRÈS DE SAMSUNG NE DEVRA EN AUCUN CAS EXCÉDER LE PRIX D'ACHAT DE L'APPAREIL VENDU PAR SAMSUNG ET À L'ORIGINE DES DOMMAGES ALLÉGUÉS.

SANS LIMITATION AUX DISPOSITIONS PRÉCÉDENTES, L'ACHETEUR ASSUME TOUS LES RISQUES ET TOUTES LES RESPONSABILITÉS EN CAS DE PERTE, DE DOMMAGES OU DE BLESSURES ÉVENTUELLES SUBIS PAR L'ACHETEUR, LES BIENS DE L'ACHETEUR, AUTRUI ET LES BIENS D'AUTRUI SUITE À L'UTILISATION, L'USAGE ABUSIF OU L'INCAPACITÉ À UTILISER CET APPAREIL. LA PRÉSENTE GARANTIE LIMITÉE N'EST VALABLE POUR PERSONNE D'AUTRE QUE L'ACHETEUR INITIAL DE CET APPAREIL, N'EST PAS TRANSFÉRABLE ET ÉNONCE VOTRE RECOURS EXCLUSIF.

Garantie (CANADA)

Certains États ou provinces n'autorisent pas de limitations quant à la durée des garanties implicites ni l'exclusion ou la limitation de dommages accessoires ou indirects ; il se peut par conséquent que les limitations et exclusions énoncées ci-dessus ne s'appliquent pas à votre cas. Cette garantie vous confère des droits légaux spécifiques ; il est donc possible que vous bénéficiiez d'autres droits qui varieront d'un État à un autre ou d'une province à une autre.

Pour bénéficier d'un service d'assistance couvert par votre garantie, contactez SAMSUNG à l'adresse suivante :

Au CANADA

Samsung Electronics Canada Inc.

2050 Derry Road West

Mississauga, Ontario L5N 0B9 Canada

1-800-SAMSUNG (726-7864)

www.samsung.com/ca/support (English)

www.samsung.com/ca_fr/support (French)

Notes

Notes

Notes

SAMSUNG



Scan the QR code* or visit
www.samsung.com/spsn
to view our helpful
How-to Videos and Live Shows

*Requires reader to be installed on your smartphone

bit.ly/samsungdishwashers

UNE QUESTION ? UN COMMENTAIRE ?

PAYS	APPELEZ-NOUS	OU CONSULTEZ NOTRE SITE INTERNET
U.S.A - Consumer Electronics	1-800-SAMSUNG (726-7864)	www.samsung.com/us/support
CANADA	1-800-SAMSUNG(726-7864)	www.samsung.com/ca/support (English) www.samsung.com/ca_fr/support (French)

