

SAMSUNG

MANUEL COMPLET

HW-Q990B

Imaginez les possibilités

Nous vous remercions d'avoir fait l'acquisition de ce produit Samsung.

Pour bénéficier d'un service plus complet, veuillez inscrire votre produit sur le site www.samsung.com/register







INFORMATIONS RELATIVES À LA SÉCURITÉ

AVERTISSEMENTS

POUR ÉVITER LES RISQUES DE CHOC ÉLECTRIQUE, NE DÉMONTÉZ PAS LE CAPOT.

L'APPAREIL NE CONTIENT PAS DE PIÈCES RÉPARABLES PAR L'UTILISATEUR. S'ADRESSER À UN SERVICE APRÈS-VENTE QUALIFIÉ.

Reportez-vous au tableau ci-dessous pour comprendre les symboles pouvant figurer sur votre produit Samsung.

MISE EN GARDE	
RISQUE DE CHOC ÉLECTRIQUE NE PAS OUVRIR	
	Ce symbole indique la présence d'une haute tension à l'intérieur. Tout contact avec une pièce interne de l'appareil présente un danger.
	Ce symbole vous informe qu'une documentation importante relative au fonctionnement et à l'entretien est fournie avec le produit.
	Produit de catégorie II : Ce symbole indique qu'une connexion de sécurité de mise à la terre (à la masse) n'est pas requise. Si ce symbole ne se trouve pas sur un appareil doté d'un câble électrique, le produit DOIT avoir un conducteur de protection fiable (mise à la terre).
	Tension CA : La tension nominale indiquée par ce symbole est la tension CA.
	Tension CC : La tension nominale indiquée par ce symbole est la tension CC.
	Attention. Consultez les instructions aux fins d'utilisation : Ce symbole indique à l'utilisateur qu'il doit consulter le guide d'utilisation pour avoir de l'information au sujet de la sécurité.

AVERTISSEMENT

- Afin de diminuer les risques d'incendie ou de choc électrique, n'exposez pas cet appareil à la pluie ou à l'humidité.
- Pour éviter des blessures, cet appareil doit être solidement fixé au plancher/ au mur conformément aux directives d'installation.

MISE EN GARDE

- Veillez à éviter toute projection sur l'appareil. Ne placez jamais de récipients contenant un liquide (ex. : vase) dessus.
- La prise d'alimentation fait office de système de déconnexion. Elle doit donc rester disponible en permanence.

ATTENTION (Pour le Canada)

L'émetteur/récepteur exempt de licence contenu dans le présent appareil est conforme aux CNR d'Innovation, Sciences et Développement économique Canada applicables aux appareils radio exempts de licence. L'exploitation est autorisée aux deux conditions suivantes :

- 1) L'appareil ne doit pas produire de brouillage;
 - 2) L'appareil doit accepter tout brouillage radioélectrique subi, même si le brouillage est susceptible d'en compromettre le fonctionnement.
- Cet appareil et son ou ses antennes ne doivent pas être installés à proximité ou être utilisés conjointement avec une autre antenne ou un autre émetteur. Le dispositif pourrait automatiquement cesser d'émettre en cas d'absence d'informations à transmettre, ou une défaillance opérationnelle. Notez que ce n'est pas l'intention d'interdire la transmission des informations de contrôle ou de signalisation ou l'utilisation de codes répétitifs lorsque requis par la technologie.

Cet appareil numérique de la classe B est conforme à la norme NMB-003 du Canada.

Déclaration d'exposition aux radiations:

Cet équipement est conforme aux limites d'exposition aux rayonnements IC RSS-102 établies pour un environnement non contrôlé. Cet équipement doit être installé et utilisé avec un minimum de 20 cm de distance entre la source de rayonnement et votre corps.

Consignes de sécurité importantes

Lisez attentivement ces consignes avant d'utiliser l'appareil. Veuillez à respecter toutes les consignes répertoriées ci-après. Conservez ces instructions à portée de main pour vous y référer ultérieurement.

1. Lisez attentivement ces consignes.
2. Conservez-les précieusement.
3. Tenez compte de tous les avertissements mentionnés.
4. Respectez toutes les instructions sans exception.
5. N'utilisez pas cet appareil à proximité de l'eau.
6. Nettoyez-le à l'aide d'un tissu sec.
7. Ne bloquez pas les ouvertures de ventilation.
Installez l'appareil conformément aux instructions du fabricant.
8. N'installez pas le lecteur à proximité d'une source de chaleur de type radiateur, registre de chaleur, cuisinière ou tout autre appareil (y compris les récepteurs AV) générateur de chaleur.
9. Ne désactivez pas le dispositif de sécurité de la fiche de mise à la terre ou de la fiche polarisée.
Une fiche polarisée comporte deux lames dont l'une est plus large que l'autre. Une fiche de mise à la terre comporte deux lames et une troisième broche de mise à la terre. La lame la plus large et la troisième broche sont destinées à assurer votre sécurité. Si la fiche fournie ne s'insère pas dans la prise utilisée, faites appel à un électricien pour faire remplacer celle-ci.
10. Placez le cordon d'alimentation de sorte qu'il ne puisse être ni piétiné ni pincé, particulièrement au niveau de la fiche, de la prise de courant et du point de sortie de l'appareil.
11. Utilisez exclusivement les fixations/ accessoires spécifiés par le fabricant.
12. Utiliser uniquement avec le chariot, la base, le trépied, le support ou la table spécifié par le fabricant ou vendu avec l'appareil. Si l'appareil est posé sur un meuble à roulettes, déplacez l'ensemble avec précaution pour éviter de faire tomber le lecteur et de vous blesser.
13. Débranchez l'appareil en cas d'orage ou lorsqu'il est inutilisé pendant une période prolongée.
14. Confiez toutes les réparations à un technicien qualifié. Votre appareil doit impérativement être réparé lorsqu'il a été endommagé de quelque manière que ce soit : détérioration du cordon ou de la fiche d'alimentation, projection de liquide sur l'appareil, chute d'objets à l'intérieur de l'appareil, exposition à la pluie ou à l'humidité, dysfonctionnement, chute.



PRÉCAUTIONS

1. Assurez-vous que le bloc d'alimentation CA chez vous est conforme aux exigences de puissance figurant sur la plaque d'identification située sur le dessous de votre produit. Installez votre produit horizontalement, sur un socle approprié (meuble), en laissant un espace suffisant pour la ventilation sur le pourtour 3-4 po. Faites attention à ne pas obstruer les orifices de ventilation. Ne posez pas l'ensemble sur un amplificateur ou un autre appareil susceptible de chauffer. Cet ensemble est conçu pour une utilisation en continu.
Pour éteindre totalement l'appareil, débranchez la fiche c.a. de la prise murale. Débranchez l'appareil si vous prévoyez une longue période d'inactivité.
2. En cas d'orage, débranchez la fiche de l'appareil de la prise murale. Les surtensions occasionnées par l'orage pourraient endommager votre appareil.
3. N'exposez pas l'ensemble aux rayons directs du soleil ou à toute autre source de chaleur. Cela pourrait causer une surchauffe du fil et causer un dysfonctionnement de l'unité.
4. Protégez le produit de l'humidité (comme les vases) et d'une chaleur excessive (comme une cheminée) ou de tout équipement capable de créer des champs magnétiques ou électriques. Débranchez le câble d'alimentation en cas de dysfonctionnement. Votre produit n'est pas prévu pour un usage industriel. Ce produit ne peut être utilisé qu'à des fins personnelles. Une condensation peut se former si le produit ou un disque a été stocké à basse température. Si vous devez transporter l'ensemble pendant l'hiver, attendez environ 2 heures que l'appareil ait atteint la température de la pièce avant de l'utiliser.
5. Les piles utilisées dans ce produit peuvent contenir des produits chimiques dangereux pour l'environnement. Ne jetez pas les piles dans votre poubelle habituelle. Ne vous débarrassez pas des piles en les faisant brûler. Les piles ne doivent pas être court-circuitées, démontées ou subir de surchauffe.
MISE EN GARDE : Le remplacement incorrect des piles peut entraîner un danger d'explosion. Remplacez-les uniquement par des produits similaires ou équivalents.

CONTENU

01	Vérification des composants	6
02	Présentation du produit	7
	Panneau supérieur du Soundbar	7
	Panneau inférieur du Soundbar	7
03	Utilisation de la télécommande du Soundbar	8
	Insertion des piles avant d'utiliser la télécommande (2 piles AAA)	8
	Comment utiliser la télécommande	8
	Active Voice Amplifier (AVA)	10
	Utilisation des boutons masqués (boutons ayant plusieurs fonctions)	10
	Spécifications de sortie pour les différents modes d'effets sonores	10
	Réglage du volume du Soundbar avec la télécommande du téléviseur	11
04	Connexion du Soundbar	12
	Connexion de l'alimentation et des unités	12
	– Disposition recommandée pour les haut-parleurs	13
	– Mode Haut-parleurs ambiophoniques	13
	– Connexion manuelle du caisson de basses ou des haut-parleurs ambiophoniques	14
	– Voyants à DEL à l'arrière du caisson de basses et des haut-parleurs ambiophoniques	15
	– Auto EQ	16
05	Connexion à un téléviseur	17
	Connexion du téléviseur prenant en charge HDMI ARC (canal de retour audio)	17
	Connexion à l'aide d'un câble optique	18
	Connexion par Bluetooth	19
	Connexion en Wi-Fi	20
	Utilisation de la fonction Q-Symphony	21
	Utilisation du son Spacefit	22
06	Connexion d'un appareil externe	23
	Méthode 1. Connexion à l'aide d'un câble HDMI (décodage et lecture Dolby Atmos / DTS:X possible)	23
	Méthode 2. Connexion à l'aide d'un câble optique	24
07	Connexion d'un appareil mobile	25
	Méthode 1. Connexion par Bluetooth	25
	Méthode 2. Connexion par Wi-Fi (réseau sans fil)	27
	Utilisation de la fonction Tap Sound	28
08	Connexion par Apple AirPlay 2	29
09	Installation du support mural	30
	Précautions d'installation	30
	Composants de montage mural	30
	Installation des haut-parleurs ambiophoniques au mur	31

10	Installation du Soundbar devant le téléviseur	31
	Composant	31
11	Mise à jour du logiciel	32
	Mise à jour automatique	32
	Mise à jour USB	32
	Initialisation	33
12	Dépannage	33
13	Licence	35
14	Avis concernant les licences libres	35
15	Remarque Importante Concernant le Service	35
16	Spécifications et guide	36
	Caractéristiques techniques	36

01 VÉRIFICATION DES COMPOSANTS



Unité principale du Soundbar



Télécommande du Soundbar / Piles



Caisson de basses



Haut-parleur ambiophonique
(gauche/droite)



Cordon d'alimentation (caisson de basses, haut-
parleur ambiophonique, Soundbar)



Câble HDMI



Guide de montage mural



Vis de fixation



Vis



Support de montage mural









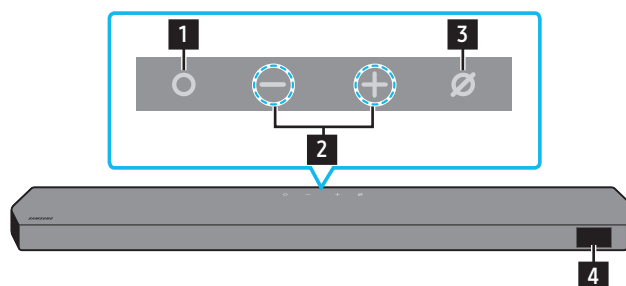

Pied en caoutchouc

- Pour plus d'informations sur l'alimentation et la consommation électriques, reportez-vous à l'étiquette apposée sur le produit (Étiquette : Arrière de l'unité principale du Soundbar)
- Pour acheter des composants supplémentaires ou des câbles en option, contactez un centre de service Samsung ou le service clientèle Samsung.
- Pour plus d'informations sur le support mural ou le pied en caoutchouc, voir les pages 30 à 32.
- La conception, les spécifications et l'écran de l'application peuvent faire l'objet d'une modification sans préavis.
- L'apparence des accessoires peut différer légèrement des illustrations ci-dessus.

02 PRÉSENTATION DU PRODUIT

Panneau supérieur du Soundbar



1	Bouton  (Multifonction) <ul style="list-style-type: none">• En mode veille, appuyez sur le bouton  (Multifonction) pour allumer le Soundbar.• Appuyez sur le bouton  (Multifonction) pour changer la source d'entrée.
2	Bouton   (Volume) <p>Permet de régler le volume.</p>
3	Bouton  (Marche/Arrêt microphone) <p>Appuyez sur le bouton pour activer ou désactiver le microphone. Lorsque le microphone est éteint, le voyant DEL passe au rouge.</p> <div style="display: flex; justify-content: space-around;"><div style="text-align: center;"><p>Arrêt microphone</p><p>Voyant rouge allumé</p></div><div style="text-align: center;"><p>Marche microphone</p><p>Voyant rouge éteint</p></div></div>
4	Écran <p>Affiche l'état du produit et le mode actuel. D.IN → HDMI 1 → HDMI 2 → Wi-Fi → BT</p>

- Lorsque vous branchez le câble d'alimentation CA, le bouton d'alimentation se met à fonctionner dans 4 à 6 secondes.
- Lorsque vous allumez cet appareil, vous devrez patienter 4 à 5 secondes avant qu'il ne produise du son.
- Si le son provient à la fois du téléviseur et du Soundbar, accédez au menu **Paramètres** correspondant au son du téléviseur et réglez le haut-parleur du téléviseur à **Haut-parleur externe**.

Panneau inférieur du Soundbar

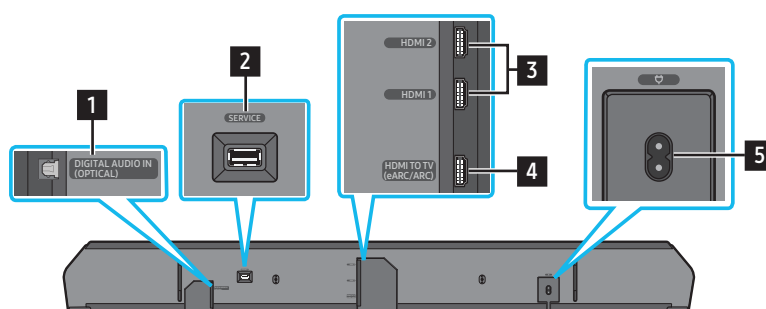

1	DIGITAL AUDIO IN (OPTICAL) <p>Permet de connecter la sortie numérique (optique) d'un appareil externe. (Voir la page 24)</p>
2	SERVICE <p>Connectez un dispositif de stockage USB pour mettre à niveau le logiciel du produit.</p>
3	HDMI 1 / HDMI 2 <p>Entrées simultanées de signaux vidéo et audio numériques à l'aide d'un câble HDMI. Permet de connecter la sortie HDMI d'un appareil externe. (Voir la page 23)</p>
4	HDMI TO TV (eARC/ARC) <p>Permet de connecter la prise HDMI d'un téléviseur. (Voir la page 17)</p>
5	POWER <p>Branchez le cordon d'alimentation CA du Soundbar. (Voir la page 12)</p>

- Pour débrancher le cordon d'alimentation d'une prise murale, tirez la prise. Ne tirez pas sur le câble.
- Ne connectez pas cet appareil ou d'autres composants à une prise CA tant que toutes les connexions entre les composants ne sont pas établies.

03 UTILISATION DE LA TÉLÉCOMMANDE DU SOUNDBAR

Insertion des piles avant d'utiliser la télécommande (2 piles AAA)





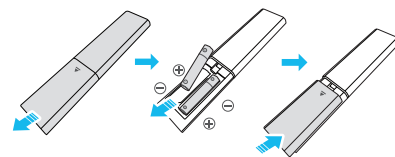

Faites glisser le couvercle arrière dans le sens de la flèche jusqu'à ce qu'il soit complètement retiré. Insérez 2 piles AAA (1,5 V) orientées de sorte que leur polarité soit correcte. Refaites glisser le couvercle des piles à sa position initiale.

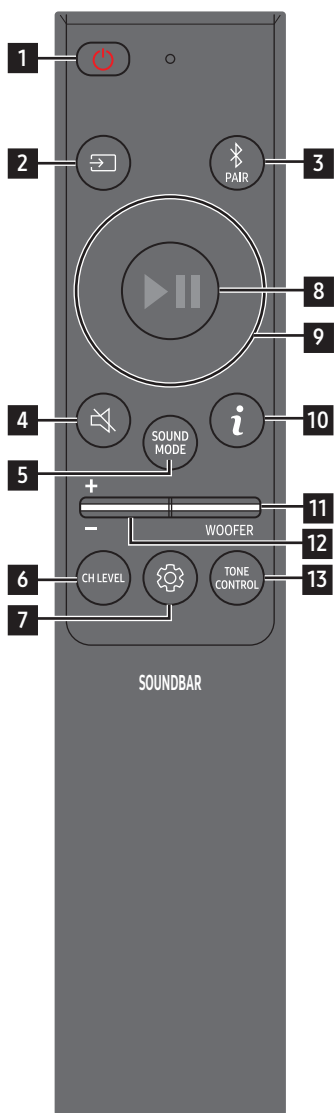









- L'illustration diffère selon le modèle de télécommande respectif.

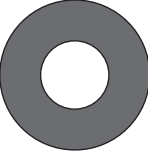

Comment utiliser la télécommande

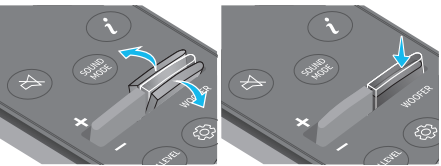

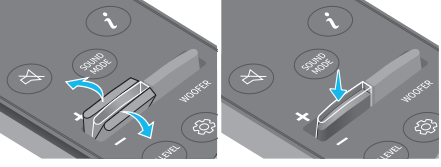
1	 Alimentation	<p>Permet d'allumer et d'éteindre le Soundbar.</p> <ul style="list-style-type: none"> • Fonction de mise hors tension automatique L'appareil s'éteint automatiquement dans les situations suivantes : <ul style="list-style-type: none"> • En mode D.IN / HDMI 1 / HDMI 2 / Wi-Fi / BT en l'absence de signal audio pendant 18 minutes.
2	 Source	<p>Appuyez sur ce bouton pour sélectionner une source connectée au Soundbar.</p>
3	 Bluetooth PAIR	<p>Basculez le Soundbar en mode association Bluetooth. Appuyez sur ce bouton et attendez que l'écran « BT PAIRING » se connecte à un nouvel appareil Bluetooth.</p>
4	 Silence	<p>Appuyez sur le bouton  (Silence) pour couper le son. Appuyez de nouveau sur ce bouton pour activer le son.</p>
5	 SOUND MODE	<p>En appuyant sur le bouton, vous pouvez sélectionner le mode de son : Surround, Game, Standard ou Adaptive sound.</p> <ul style="list-style-type: none"> • Standard Émet le son d'origine. • Surround Fournit un champ sonore plus étendu que la norme. • Game Émet un son stéréoscopique afin de vous plonger dans le feu de l'action lorsque vous jouez. • Adaptive sound Analyse le contenu en temps réel et fournit automatiquement le champ sonore optimal en fonction des caractéristiques du contenu.
6	 CH LEVEL	<p>En appuyant sur le bouton, vous pouvez ajuster le volume de chaque haut-parleur, comme Center level, Side level, Wide level, Front Top level, Rear level, Rear top level et Rear side level.</p> <ul style="list-style-type: none"> • Pour contrôler le volume de chaque haut-parleur, sélectionnez Center level, Side level, Wide level ou Front Top level dans les réglages sonores, puis réglez le volume entre -6 et +6 à l'aide des boutons Haut/Bas. • Si des haut-parleurs ambiophoniques sont connectés, sélectionnez Rear Level, Rear top level ou Rear side level et utilisez les boutons Haut/Bas pour régler le volume sur la plage de réglage allant de -6 à +6.

7	 Commande du son	<p>En appuyant sur le bouton, vous pouvez régler la fonction audio, comme Auto EQ, Spacefit Sound, AVA, Voice enhance mode, Night mode, Sync, Surround speaker mode ou Virtual. L'élément souhaité peut être ajusté à l'aide des boutons Haut/Bas.</p> <ul style="list-style-type: none"> • Vous pouvez utiliser la fonction Auto EQ si un caisson de basses est connecté. • Voice enhance mode améliore les dialogues dans les films et à la télévision et permet de mieux les entendre. • Night mode est optimisé pour un visionnement nocturne lorsque les paramètres sont réglés de façon à baisser le volume tout en préservant la clarté des dialogues. • Maintenez le bouton  (Commande du son) enfoncé pendant environ 5 secondes pour régler le son pour chaque bande de fréquences. Vous pouvez utiliser les boutons Gauche/Droite pour sélectionner les fréquences suivantes : 150 Hz, 300 Hz, 600 Hz, 1,2 kHz, 2,5 kHz, 5 kHz et 10 kHz. Vous pouvez également définir chaque fréquence sur une valeur allant de -6 à +6 à l'aide des boutons Haut/Bas. (Veillez à ce que le mode son soit réglé à « Standard ».) • Si la vidéo du téléviseur et le son du Soundbar ne sont pas synchronisés, sélectionnez Sync dans les réglages sonores, puis réglez le retard de l'audio entre 0 et 300 millisecondes à l'aide des boutons Haut/Bas. • L'option Sync n'est prise en charge que pour certaines fonctions. • Les paramètres du Surround speaker mode disponibles peuvent varier en fonction des caractéristiques du haut-parleur ambiophonique compatible (avec le Soundbar). • La fonction de haut-parleur Virtual peut être réglée à ON/OFF à l'aide des boutons Haut/Bas.
8	 Lecture / Pause	<p>Vous pouvez également lire ou mettre en pause la musique en appuyant sur ce bouton.</p>
9	 Haut/Bas/Gauche/ Droite	 Appuyez aux endroits indiqués pour sélectionner haut/bas/gauche/droite. <p>Appuyez en haut, en bas, à gauche et à droite du bouton pour sélectionner ou définir des fonctions.</p> <ul style="list-style-type: none"> • Saut de musique Appuyez sur le bouton de Droite pour passer au fichier de musique suivant. Appuyez sur le bouton de Gauche pour passer au fichier de musique précédent. • ID SET Utilisez cette option lorsque le caisson de basses ou les haut-parleurs ambiophoniques ne sont pas connectés ou doivent être reconnectés. Pendant que l'appareil est hors tension, appuyez sur le bouton Haut et maintenez-le enfoncé pendant 5 secondes pour exécuter un ID SET. (Voir la page 14)
10	 Info	<p>Appuyez sur le bouton pour afficher l'information sur la fonction active ou sur le codec disponible. En mode BT, il affiche l'appareil connecté (lorsque l'association est terminée) ou la mention « BT ready » (lorsqu'une association est nécessaire).</p>
11	 WOOFER LEVEL	 <p>Appuyez sur le bouton haut ou bas pour régler le niveau du caisson de basses.</p>
12	 VOLUME	 <p>Appuyez sur ce bouton vers le haut ou vers le bas pour régler le volume.</p> <ul style="list-style-type: none"> • Silence Appuyez sur le bouton VOLUME pour mettre le son en sourdine. Appuyez de nouveau sur ce bouton pour activer le son.
13	 TONE CONTROL	<p>En appuyant sur le bouton, vous pouvez ajuster le volume des aigus ou des basses. L'élément souhaité peut être ajusté à l'aide des boutons Haut/Bas. Cette fonction est activée en mode Son, sauf en mode Standard.</p> <ul style="list-style-type: none"> • Pour contrôler le volume du son des aigus ou des basses, sélectionnez TREBLE ou BASS dans les réglages sonores, puis réglez le volume entre -6 et + 6 à l'aide des boutons Haut/Bas. • Une fois le niveau des basses modifié, le niveau du caisson de basses est ajusté en conséquence.

Active Voice Amplifier (AVA)

- Analyse le bruit externe en temps réel pendant que le Soundbar est actif, de sorte que la voix puisse toujours être entendue clairement.
- Aucune donnée n'est enregistrée pendant l'analyse.

Utilisation des boutons masqués (boutons ayant plusieurs fonctions)

Bouton masqué		Page de référence
Bouton de la télécommande	Fonction	
WOOFER (Haut)	Marche/Arrêt de la télécommande du téléviseur (Veille)	page 11
Haut	ID SET	page 14
 (Commande du son)	Égaliseur 7 bandes	page 9

Spécifications de sortie pour les différents modes d'effets sonores

Effet	Entrée	Sortie
		Avec caisson de basse et haut-parleur ambiophonique
Standard	2.0 canaux	2.1 canaux
	5.1 canaux	5.1 canaux / 7.1 canaux (DTS)
	7.1 canaux	7.1 canaux
	Dolby Atmos®, DTS:X	7.1.4 canaux
Surround	2.0 canaux	11.1.4 canaux
	5.1 canaux	11.1.4 canaux
	7.1 canaux	11.1.4 canaux
	Dolby Atmos®, DTS:X	11.1.4 canaux
Game	2.0 canaux	11.1.4 canaux
	5.1 canaux	11.1.4 canaux
	7.1 canaux	11.1.4 canaux
	Dolby Atmos®, DTS:X	11.1.4 canaux
Adaptive sound	2.0 canaux	11.1.4 canaux
	5.1 canaux	11.1.4 canaux
	7.1 canaux	11.1.4 canaux
	Dolby Atmos®, DTS:X	11.1.4 canaux

Les haut-parleurs ambiophoniques ne produisent aucun son par la sortie du canal 2 lorsque le mode **Standard** est utilisé. Pour activer le son des haut-parleurs ambiophoniques, réglez le mode d'effet à **Surround**.

Réglage du volume du Soundbar avec la télécommande du téléviseur







Contrôlez le volume du Soundbar à l'aide de la télécommande du téléviseur.

- Cette fonction ne peut être utilisée qu'avec des télécommandes infrarouges. Les télécommandes Bluetooth (télécommandes qui nécessitent un appairage) ne sont pas prises en charge.
- Réglez le haut-parleur du téléviseur à **Haut-parleur externe** pour utiliser cette fonction.
- Fabricants qui utilisent cette fonction :
Samsung, VIZIO, LG, Sony, Sharp, PHILIPS, PANASONIC, TOSHIBA, Hisense, RCA

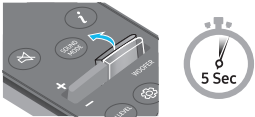
1. Éteignez le Soundbar.

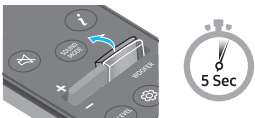
2. Appuyez vers le haut sur le bouton **WOOFER** et maintenez-le enfoncé pendant 5 secondes.

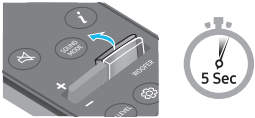
Chaque fois que vous appuyez sur le bouton **WOOFER** vers le haut et le maintenez enfoncé pendant 5 secondes, le mode change, dans l'ordre suivant : « **OFF-TV REMOTE** » (mode par défaut), « **SAMSUNG-TV REMOTE** », « **ALL-TV REMOTE** ».

Bouton de la télécommande	Écran	État
	(Mode par défaut) 	Télécommande du téléviseur désactivée.
		Télécommande infrarouge du téléviseur Samsung activée.
		Télécommande infrarouge du téléviseur tiers activée.

04 CONNEXION DU SOUNDBAR

Connexion de l'alimentation et des unités

Utilisez le cordon d'alimentation pour brancher le caisson de basse, les haut-parleurs ambiophoniques et la Soundbar dans une prise électrique en respectant la séquence suivante :

- Pour plus d'informations sur les exigences en matière d'alimentation électrique et de consommation d'énergie, reportez-vous à l'étiquette apposée sur le produit. (Étiquette : Arrière de l'unité principale du Soundbar)

1. Raccordez le cordon d'alimentation au caisson de basses.

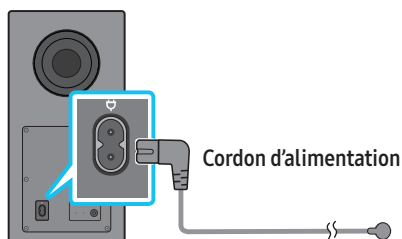

Arrière du caisson de basses

2. Branchez le cordon d'alimentation aux haut-parleurs ambiophoniques gauche et droit.

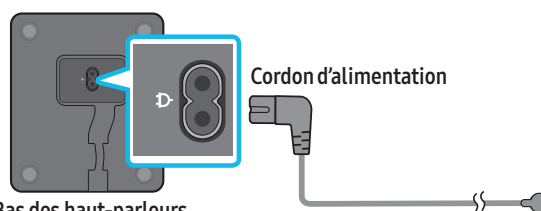

Bas des haut-parleurs
ambiophoniques gauche et droit.

3. Branchez le cordon d'alimentation à la Soundbar.

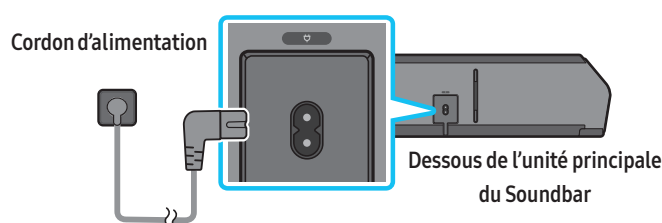

Dessous de l'unité principale
du Soundbar

4. Branchez l'alimentation à la Soundbar, au caisson de basse et aux haut-parleurs ambiophoniques. Le caisson de basse et les haut-parleurs ambiophoniques se connectent automatiquement lorsque la Soundbar est allumée.

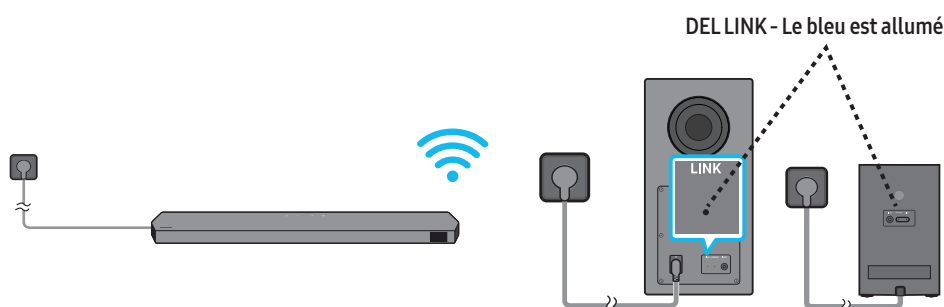

REMARQUE

- Branchez l'alimentation de la caisse de basse et des haut-parleurs ambiophoniques avant la connexion à la Soundbar. Le caisson de basse et les haut-parleurs ambiophoniques se connecteront automatiquement lorsque la Soundbar sera allumée.
- Si vous débranchez et rebranchez le cordon d'alimentation lorsque le produit est sous tension, le Soundbar s'allume automatiquement.

Disposition recommandée pour les haut-parleurs

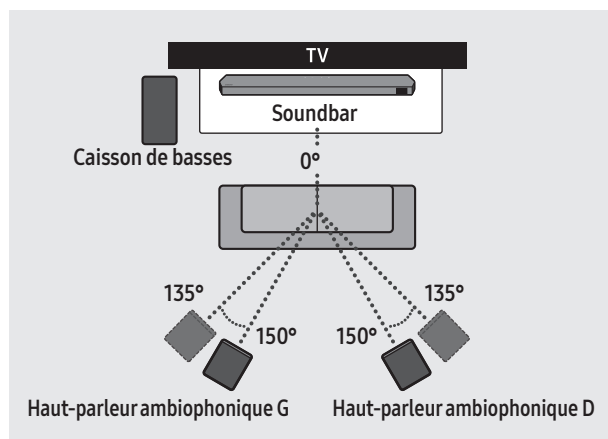

⚠ MISE EN GARDE

- Des antennes de réception sans fil sont intégrées dans le caisson de basse et les haut-parleurs ambiophoniques sans fil. Protégez ces derniers de l'eau et de l'humidité.
- Pour une écoute optimale, veillez à dégager l'espace autour du caisson de basse et des haut-parleurs ambiophoniques sans fil.

Mode Haut-parleurs ambiophoniques

Un son ambiophonique optimal peut être obtenu, selon la position du haut-parleur arrière. Voir l'illustration ci-dessous pour le positionnement des haut-parleurs. Pour activer ce mode, sélectionnez le mode Haut-parleurs ambiophoniques au moyen de la télécommande du Soundbar.

(🔊 (Commande du son) → Surround speaker → ▲ (Haut) / ▼ (Bas) → Front / Rear)

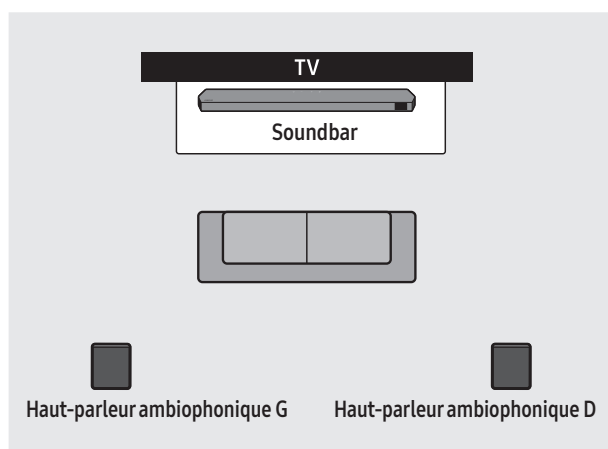

Positionnement arrière

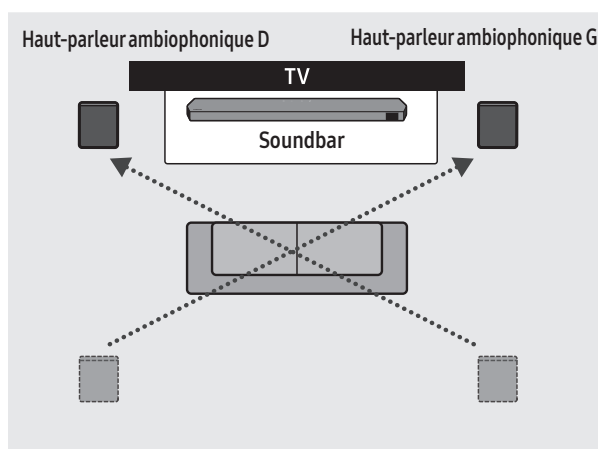

Positionnement avant

REMARQUE

- Ce mode n'est offert que sur les modèles de Soundbar qui comprennent un certain haut-parleur ambiophonique.
- En mode Haut-parleurs avant, positionnez haut-parleurs avant vers vous.
- Le mode Haut-parleurs arrière est activé par défaut.

Connexion manuelle du caisson de basses ou des haut-parleurs ambiophoniques

Avant d'effectuer la procédure de branchement manuel ci-dessous :

- Vérifiez si les câbles d'alimentation de la Soundbar et du caisson de basse ou des haut-parleurs ambiophoniques sont bien branchés.
- Assurez-vous que le Soundbar est éteint.

1. Éteignez le Soundbar.
2. Maintenez appuyé le bouton **ID SET** à l'arrière du caisson de basses et des haut-parleurs ambiophoniques pendant au moins 5 secondes.
 - Le voyant rouge situé à l'arrière de chaque haut-parleur s'éteint et le voyant bleu clignote.

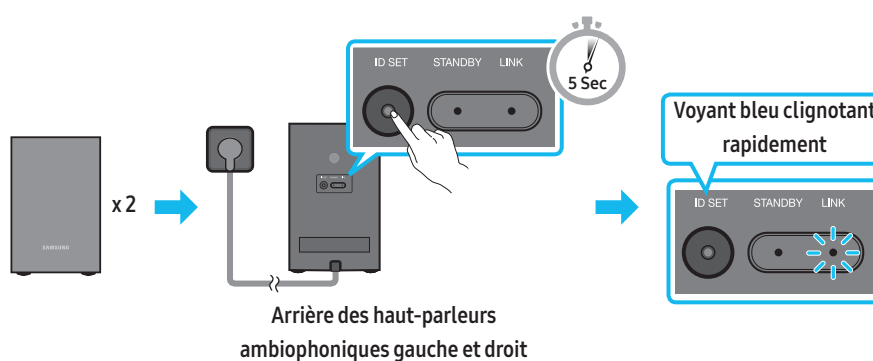
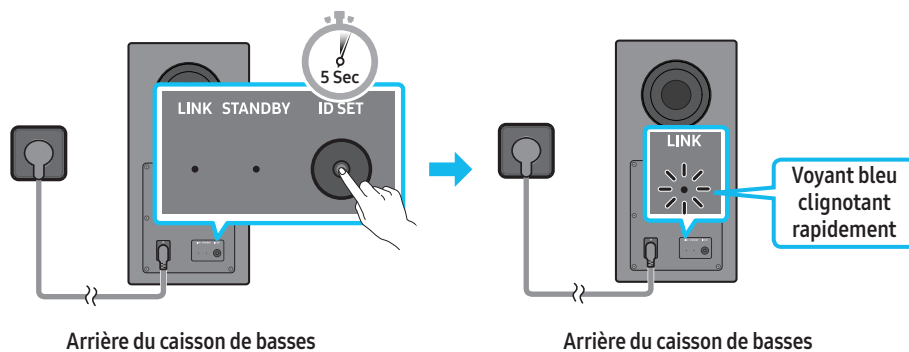

3. Appuyez sur le bouton **Haut** de la télécommande et maintenez-le enfoncé pendant 5 secondes.
 - Le message **ID SET** apparaît sur l'écran du Soundbar pendant un moment, puis disparaît.
 - Le Soundbar se met automatiquement sous tension lorsque l'étape **ID SET** est terminée.

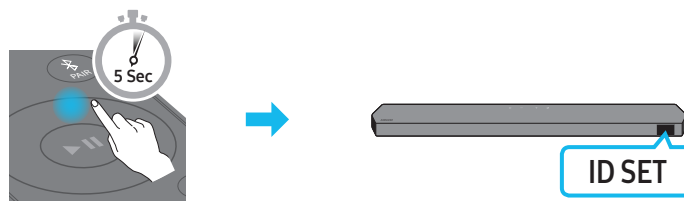



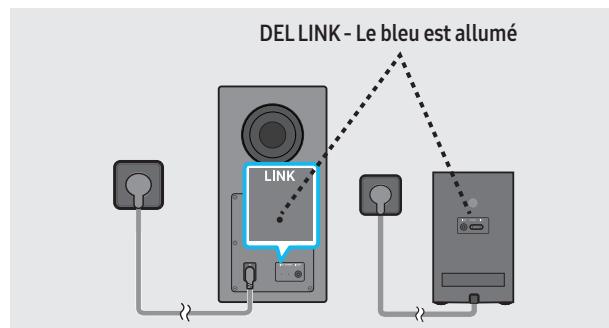



4. Vérifiez que le voyant **LINK** est bleu fixe (connexion établie).



Le voyant **LINK** bleu arrête de clignoter pour rester allumé lorsque la connexion est établie entre le Soundbar et le caisson de basses sans fil ou les haut-parleurs ambiophoniques.

Voyants à DEL à l'arrière du caisson de basses et des haut-parleurs ambiophoniques

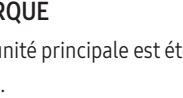
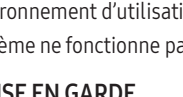
Voyant	État	Description	Résolution
<p>Caisson de basses</p>  <p>Bleu</p> <p>Haut-parleurs ambiophoniques</p>  <p>Bleu</p>	Allumé	Connexion réussie (fonctionnement normal)	-
<p>Caisson de basses</p>  <p>Bleu</p> <p>Haut-parleurs ambiophoniques</p>  <p>Bleu</p>	Clignotant	Récupération de la connexion	Vérifiez si le câble d'alimentation raccordé à l'unité principale du Soundbar est correctement connecté ou attendez environ cinq minutes. Si le voyant à DEL continue à clignoter, essayez de connecter manuellement le caisson de basse et les haut-parleurs ambiophoniques. Voir la page 14.
<p>Caisson de basses</p>  <p>Rouge</p> <p>Haut-parleurs ambiophoniques</p>  <p>Rouge</p>	Allumé	Veille (avec l'unité principale Soundbar éteinte) Échec de la connexion	Vérifiez si le câble d'alimentation raccordé à l'unité principale du Soundbar est correctement connecté. Connectez-vous à nouveau. Voir les instructions de connexion manuelle à la page 14.
<p>Caisson de basses</p>  <p>Rouge et bleu</p> <p>Haut-parleurs ambiophoniques</p>  <p>Rouge et bleu</p>	Clignotant	Dysfonctionnement	Consultez les coordonnées du centre de service Samsung dans ce manuel.

REMARQUE

- Si l'unité principale est éteinte, le caisson de basses passe en mode veille et la DEL STANDBY située à l'arrière du caisson devient rouge après avoir clignoté en bleu.
- Si vous utilisez un appareil qui utilise la même fréquence que le Soundbar à proximité du Soundbar, des interférences peuvent donner lieu à des interruptions du son.
- La distance maximale de transmission du signal sans fil à partir de l'unité principale est d'environ 10 m (32,8 pieds), mais cela peut varier en fonction de votre environnement d'utilisation. Si un mur métallique ou en béton armé se trouve entre l'unité principale et le caisson de basses sans fil, il est possible que le système ne fonctionne pas, car le signal sans fil ne peut pas traverser le métal.

⚠ MISE EN GARDE

- Des antennes de réception sans fil sont intégrées dans le caisson de basse et les haut-parleurs ambiophoniques sans fil. N'exposez pas l'appareil à la pluie ni à l'humidité.
- Pour une écoute optimale, veillez à dégager l'espace autour du caisson de basse et des haut-parleurs ambiophoniques sans fil.

Auto EQ

La technologie **Auto EQ** de Samsung offre des basses plus naturelles et plus douces en calibrant la basse fréquence détectée par le microphone sur le caisson de basses. La basse fréquence survient généralement à cause de la taille de la pièce et de l'emplacement du caisson de basses.

- **Assurez-vous que le caisson de basses est placé à au moins 8 cm des murs, des meubles ou des autres cloisons.**
- Vous devez garder la pièce aussi silencieuse que possible lorsque vous utilisez le réglage **Auto EQ**.
- N'utilisez aucun bouton tant que le réglage **Auto EQ** n'est pas terminé.
- Le réglage **Auto EQ** dure environ 2 minutes.
- Pendant le réglage **Auto EQ**, aucun son n'est émis par l'unité principale et les haut-parleurs arrière du Soundbar.

Si vous utilisez la fonction pour la première fois

1. Appuyez sur le bouton  (**Commande du son**) jusqu'à ce que **Auto EQ** soit sélectionné.
2. Appuyez sur les boutons **Haut/Bas** pour sélectionner **Tuning**, puis appuyez sur le bouton **▶||**.
3. Le réglage démarre et la progression est indiquée en pourcentage.
 - Pour annuler le réglage, appuyez sur le bouton **Haut, Bas, Gauche, Droite** ou **▶||**, puis appuyez sur le bouton **▶||** pour confirmer.
 - Si le réglage échoue, le voyant clignote en rouge.
 - Si le réglage réussit, le voyant clignote en bleu.

Si vous avez effectué le processus de réglage

1. Appuyez sur le bouton  (**Commande du son**) jusqu'à ce que **Auto EQ** soit sélectionné.
2. Appuyez sur les boutons **Haut/Bas** pour sélectionner **Tuning**, puis appuyez sur le bouton **▶||**.
3. Appuyez sur les boutons **Haut/Bas** pour sélectionner une des options suivantes.
 - **On** : Activer les paramètres d'égalisation précédemment réglés.
 - **Off** : Activer les paramètres d'égalisation par défaut.
 - **Tuning** : Recommencer le processus de réglage.

05 CONNEXION À UN TÉLÉVISEUR

Connexion du téléviseur prenant en charge HDMI ARC (canal de retour audio)

⚠ MISE EN GARDE

- Lorsque le câble HDMI et le câble optique sont tous les deux connectés, le signal HDMI est reçu en premier.
- Pour connecter le câble HDMI entre le téléviseur et le Soundbar, assurez-vous de connecter les bornes marquées ARC. Sinon, le son du téléviseur risque de ne pas être émis.
- Le câble recommandé est un câble **High Speed HDMI Cable with Ethernet**.

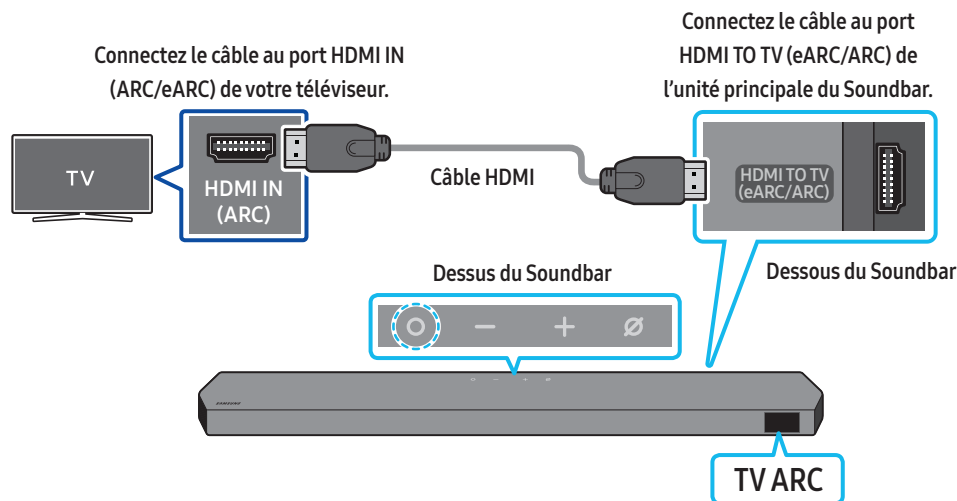

1. Connectez le câble HDMI comme indiqué sur la figure en vous assurant que le Soundbar et le téléviseur sont éteints.
2. Allumez le Soundbar et le téléviseur.
3. « **TV ARC** » apparaît sur l'écran d'affichage de l'unité principale du Soundbar qui diffuse le son du téléviseur.
 - Si le son du téléviseur n'est pas audible, appuyez sur le bouton **○ (Multifonction)** dans le haut du Soundbar ou sur le bouton **↔ (Source)** de la télécommande pour sélectionner le mode « **D.IN** ». L'écran indique successivement « **D.IN** » et « **TV ARC** », puis le téléviseur commence à émettre du son.
 - Lors de la connexion d'un téléviseur prenant en charge la fonction eARC, « **eARC** » apparaît sur l'affichage et le son est audible.
 - Pour la connexion à eARC, la fonction eARC dans le menu du téléviseur devrait être activée. Reportez-vous au manuel de l'utilisateur du téléviseur pour de plus amples renseignements sur ce réglage.
(p. ex, Samsung TV : Accueil (🏠) → Menu → Paramètres (⚙) → Tous les paramètres (⚙) → Son → Expert Settings → HDMI-eARC Mode (Auto))
 - Si l'option « **TV ARC** » ne s'affiche pas sur l'écran de l'unité principale du Soundbar, vérifiez que le câble HDMI est connecté au bon port.
 - Utilisez les boutons de volume de la télécommande du téléviseur pour modifier le volume du Soundbar.

REMARQUE

- Lorsque vous connectez le téléviseur prenant en charge HDMI ARC (Audio Return Channel) au Soundbar avec un câble HDMI, vous pouvez transmettre les données vidéo et audio numériques sans connecter de câble optique séparé.
- Nous vous recommandons d'utiliser si possible un câble HDMI sans noyau. Si vous utilisez un câble HDMI à noyau, utilisez-en un dont le diamètre est inférieur à 14 mm (0,55 po).
- Cette fonction n'est pas disponible si le câble HDMI ne prend pas en charge ARC.
- Lorsque le son d'une diffusion est encodé en Dolby Digital et que le paramètre « Format audio de sortie numérique » est défini sur PCM sur votre téléviseur, nous recommandons de changer ce paramètre en le définissant sur Dolby Digital. Une fois que vous aurez modifié ce paramètre sur le téléviseur, vous pourrez profiter d'une meilleure qualité sonore. (Le menu du téléviseur peut utiliser des mots différents pour Dolby Digital et PCM selon le fabricant du téléviseur.)
- Les protocoles ARC/eARC prennent Dolby Atmos en charge.
- Vérifiez que le contenu prend en charge Dolby Atmos®.

Connexion à l'aide d'un câble optique

Liste de contrôle de pré-connexion

- Lorsque le câble HDMI et le câble optique sont tous les deux connectés, le signal HDMI est reçu en premier.
- Lorsque vous utilisez un câble optique et que les bornes sont munies de caches, assurez-vous de retirer les caches.

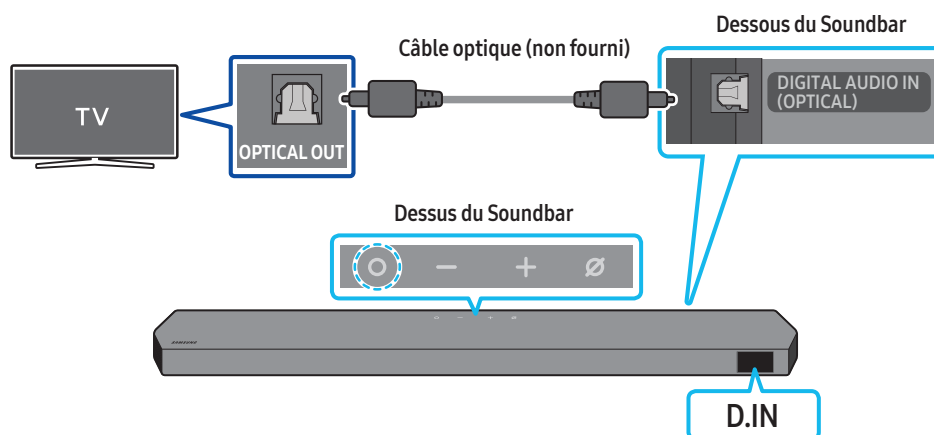

1. Le téléviseur et le Soundbar étant éteints, connectez le port **DIGITAL AUDIO IN (OPTICAL)** du Soundbar et le port de sortie **OPTICAL** du téléviseur à l'aide du câble optique (non fourni), comme indiqué sur la figure.
2. Allumez le Soundbar et le téléviseur.
3. Appuyez sur le bouton **○ (Multifonction)** situé dans le haut du Soundbar ou sur le bouton **☞ (Source)** de la télécommande pour sélectionner le mode « **D.IN** ».
4. Le son du téléviseur est émis par le Soundbar.

Connexion par Bluetooth

Lorsqu'un téléviseur Samsung est connecté via Bluetooth, vous pouvez entendre le son stéréo sans les tracas du câblage.

- Un seul téléviseur Samsung peut être connecté à la fois.
- Un téléviseur Samsung prenant en charge Bluetooth peut être connecté. Vérifiez les spécifications de votre téléviseur.

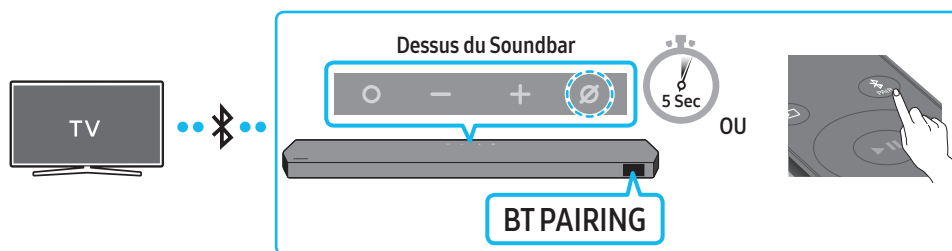

La connexion initiale

1. Appuyez sur le bouton **PAIR** de la télécommande du Soundbar pour accéder au mode « **BT PAIRING** ».
 - (OU) a. Appuyez sur le bouton **○ (Multifonction)** du panneau supérieur, puis sélectionnez « **BT** ».
« **BT** » passe automatiquement à « **BT PAIRING** » en quelques secondes ou à « **BT READY** » s'il existe un enregistrement de connexion.
 - b. Lorsque « **BT READY** » apparaît, appuyez sur le bouton **⊘ (Marche/Arrêt microphone)** du panneau supérieur du Soundbar et maintenez-le enfoncé pendant plus de 5 secondes jusqu'à ce que « **BT PAIRING** » apparaisse.
2. Sélectionnez le mode Bluetooth sur le téléviseur Samsung.
(e.g. Accueil (🏠) → Menu → Paramètres (⚙️) → Tous les paramètres (⚙️) → Son → Sortie audio → Liste des haut-parleurs Bluetooth → Soundbar Q***B (Bluetooth))
3. Sélectionnez « **Soundbar Q***B** » dans la liste sur l'écran du téléviseur.
Un Soundbar disponible est indiqué par « **Association requise** » ou « **Associé** » sur la liste des appareils Bluetooth du téléviseur. Pour connecter le téléviseur Samsung au Soundbar, sélectionnez le message, puis établissez une connexion.
 - Lorsque le téléviseur Samsung est connecté, [**Nom du téléviseur**] → « **BT** » apparaît sur l'écran avant du Soundbar.
4. Vous pouvez maintenant entendre le son du téléviseur Samsung à partir du Soundbar.
 - Une fois que vous avez connecté le Soundbar à votre téléviseur la première fois, utilisez le mode « **BT READY** » pour la reconnexion.

En cas d'échec de la connexion de l'équipement

- Si vous avez un Soundbar existant (par exemple, **Soundbar Q***B**) dans la liste des haut-parleurs du téléviseur Samsung, supprimez-le.
- Répétez ensuite les étapes 1 à 3.

Déconnexion du Soundbar du téléviseur Samsung

Appuyez sur le bouton **○ (Multifonction)** dans le haut du Soundbar ou sur le bouton **☑ (Source)** de la télécommande pour sélectionner un mode autre que « **BT** ».

- La déconnexion prend du temps car le téléviseur Samsung doit recevoir une réponse du Soundbar.
(Le temps requis peut varier en fonction du modèle de téléviseur Samsung.)

Quelle est la différence entre BT READY et BT PAIRING ?

- **BT READY** : dans ce mode, vous pouvez reconnecter n'importe quel téléviseur ou appareil mobile Samsung connecté auparavant.
- **BT PAIRING** : dans ce mode, vous pouvez connecter un nouvel appareil au Soundbar
(Appuyez sur le bouton **PAIR** de la télécommande du Soundbar ou appuyez sur le bouton **⊘ (Marche/Arrêt microphone)** situé sur le dessus du Soundbar et maintenez-le enfoncé pendant plus de 5 secondes pendant que le Soundbar est en mode « **BT** ».)

Remarques sur la connexion Bluetooth

- Placez un nouvel appareil à moins de 1 m (3,28 pi) pour vous connecter par Bluetooth.
- Si un code PIN vous est demandé lors de la connexion d'un appareil Bluetooth, entrez <0000>.
- Le Soundbar s'éteint automatiquement au bout de 18 minutes à l'état Prêt.
- Le Soundbar peut ne pas effectuer correctement la recherche ou la connexion Bluetooth dans les circonstances suivantes :
 - S'il y a un fort champ électrique autour du Soundbar.
 - Si plusieurs appareils Bluetooth sont associés simultanément au Soundbar.
 - Si l'appareil Bluetooth est éteint, pas en place ou fonctionne mal.
- Les appareils électroniques peuvent créer des interférences radio. Les appareils produisant des ondes électromagnétiques doivent être gardés à distance de l'unité principale du Soundbar, par exemple les micro-ondes, les appareils de réseau sans fil, etc.

Connexion en Wi-Fi

Liste de contrôle de pré-connexion

- La connexion Wi-Fi est disponible uniquement sur les téléviseurs Samsung.
- Vérifiez que **le routeur sans fil (Wi-Fi)** est activé et que **le téléviseur est connecté au routeur**.
- Le téléviseur et le Soundbar doivent être connectés au même réseau sans fil (Wi-Fi).
- Si votre routeur sans fil (Wi-Fi) utilise un canal DFS, vous ne pourrez pas établir de connexion Wi-Fi entre le téléviseur et le Soundbar. Communiquez avec votre fournisseur de service Internet pour plus de détails.
- Étant donné que les menus peuvent varier selon l'année de fabrication, consultez le manuel de votre téléviseur
- Pour brancher le téléviseur au Soundbar par Wi-Fi, branchez d'abord le Soundbar au routeur sans fil. Reportez-vous à la page 27 pour savoir comment établir une connexion Wi-Fi.

1. Pour plus de détails sur la connexion Wi-Fi du Soundbar, reportez-vous à la page 27, "**Méthode 2. Connexion par Wi-Fi (réseau sans fil)**".
2. Modifiez la source d'entrée du téléviseur en utilisant le menu Audio sur le Soundbar.

- **Téléviseurs Samsung mis en marché en 2017 ou après**

Accueil (🏠) → Menu → Paramètres (⚙️) → Tous les paramètres (⚙️) → Son → Sortie audio → Soundbar Q***B (Wi-Fi)

REMARQUE

La connexion Wi-Fi Dolby Atmos est disponible sur certains téléviseurs Samsung et sur certains modèles de Soundbar.

Utilisation de la fonction Q-Symphony

Pour utiliser la fonction Q-Symphony, le Soundbar se synchronise avec un téléviseur Samsung afin d'émettre le son au moyen de deux appareils pour un effet ambiophonique optimal. Lorsque le Soundbar est connecté, le menu « **TV+Soundbar** » apparaît au-dessous du menu **Sortie audio** du téléviseur. Sélectionnez le menu correspondant.

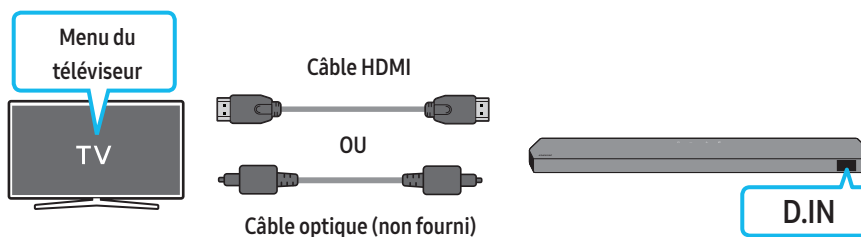

- Exemple de menu du téléviseur : **TV + [AV] Numéro de série du Soundbar (HDMI)**

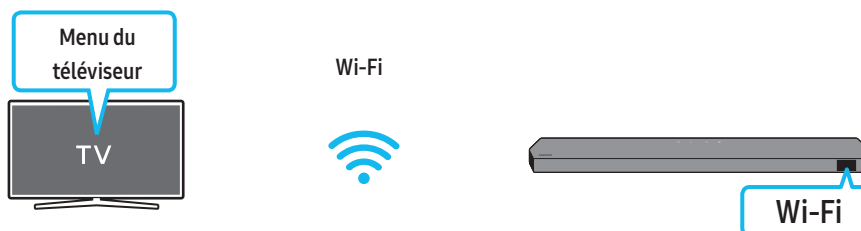

- Exemple de menu du téléviseur : **TV + [AV] Soundbar series name (Wi-Fi)**

REMARQUE

- Le fonctionnement dépend du codec pris en charge par le téléviseur.
- Cette fonction est prise en charge uniquement lorsque le câble HDMI ou le câble optique (non fourni) ou le Wi-Fi est connecté.
- Le message qui s'affiche peut varier selon le modèle de TV.
- Assurez-vous que votre téléviseur et le Soundbar sont connectés au même routeur sans fil et à la même fréquence.
- Cette fonction est disponible sur certains téléviseurs Samsung et sur certains modèles de Soundbar.

Utilisation du son Spacefit

Offre une qualité sonore optimisée en analysant les espaces d'écoute.

Méthode 1. Connexion par le Soundbar

Pour activer cette fonction, activez le mode Spacefit sound à l'aide de la télécommande du Soundbar.

(🔊 (Commande du son)) → « Spacefit sound Off » → ▲ (Haut) → « Spacefit sound On »)

- Cette fonction est offerte par tous les modes audio.

Méthode 2. Connexion par un téléviseur

Pour activer cette fonction, activez le mode Adaptive Sound+ sur le menu de votre téléviseur Samsung.

(Accueil (🏠)) → Menu → Paramètres (⚙️) → Tous les paramètres (⚙️) → Général → Paramètres du mode intelligent → Son adaptatif+)

- Le mode son de votre Soundbar passera automatiquement à **Son adaptatif+** si vous activez le mode **Son adaptatif+** sur votre téléviseur.

REMARQUE

Cette fonction est active lorsque le Soundbar se connecte à certains téléviseurs Samsung.

06 CONNEXION D'UN APPAREIL EXTERNE

Méthode 1. Connexion à l'aide d'un câble HDMI (décodage et lecture Dolby Atmos / DTS:X possible)

Liste de contrôle de pré-connexion

- Si les options de sortie audio incluent une sortie audio secondaire, vérifiez qu'elle est désactivée.
- Vérifiez que le contenu prend en charge Dolby Atmos® / DTS:X.

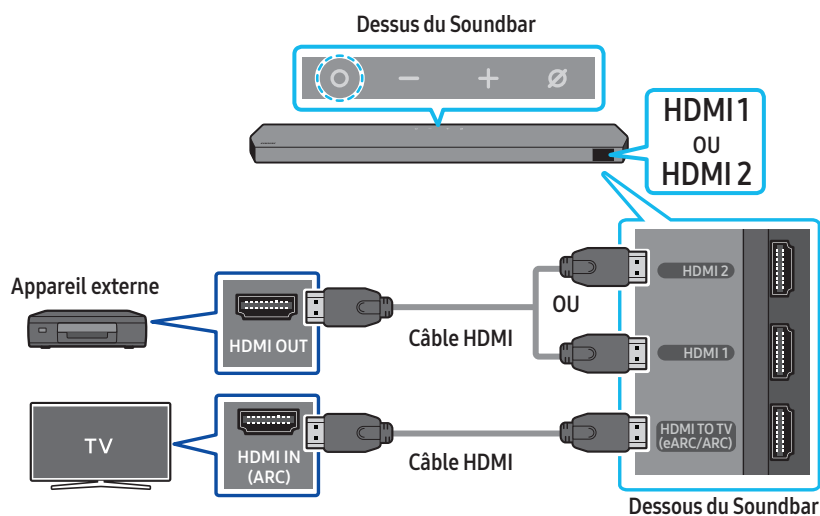

1. Utilisez un câble HDMI pour connecter le port HDMI OUT de l'appareil externe au port **HDMI** qui se trouve au bas du Soundbar.
2. Utilisez un câble HDMI pour connecter le port HDMI IN du téléviseur au port **HDMI TO TV (eARC/ARC)** qui se trouve au bas de la Soundbar.
3. Allumez le Soundbar, le téléviseur et l'appareil externe.
4. Appuyez sur le bouton **○ (Multifonction)** situé dans le haut du Soundbar ou sur le bouton **☞ (Source)** de la télécommande pour sélectionner le mode « **HDMI 1** » ou « **HDMI 2** ».
5. L'écran du Soundbar indique que le mode « **HDMI 1** » ou « **HDMI 2** » est actuellement sélectionné, et le Soundbar commence à émettre des sons.

REMARQUE

- Lorsque vous utilisez Dolby Atmos® / DTS:X : Si la source d'entrée est Dolby Atmos® / DTS:X, consultez « **Spécifications de sortie pour les différents modes d'effets sonores** » à la page 10.
- Lorsque Dolby Atmos® est activé, « **DOLBY ATMOS** » apparaît sur l'écran avant.
- Lorsque DTS:X est activé, « **DTS:X** » s'affiche sur l'écran avant.
- **Configuration de Dolby Atmos® / DTS:X sur votre lecteur Blu-ray ou un autre appareil**
Ouvrez les options de sortie audio dans le menu des paramètres de votre lecteur Blu-ray ou d'un autre appareil et assurez-vous que « Pas d'encodage » est sélectionné pour Bitstream. Par exemple, sur un lecteur Blu-ray Samsung, accédez à Menu principal → Son → Sortie numérique, puis sélectionnez Bitstream (non traité).

Spécification des signaux UHD pris en charge (3840 x 2160p)

Fréquence d'images (image/sec)	Profondeur de couleur	RGB 4:4:4	YCbCr 4:4:4	YCbCr 4:2:2	YCbCr 4:2:0
< 60	8 bits	0	0	0	0
	10 bits	-	-	0	0
	12 bits	-	-	0	0
120	8 bits	-	-	-	-
	10 bits	-	-	-	-

- La spécification prise en charge peut varier en fonction de l'appareil externe connecté et des conditions d'utilisation.

Méthode 2. Connexion à l'aide d'un câble optique

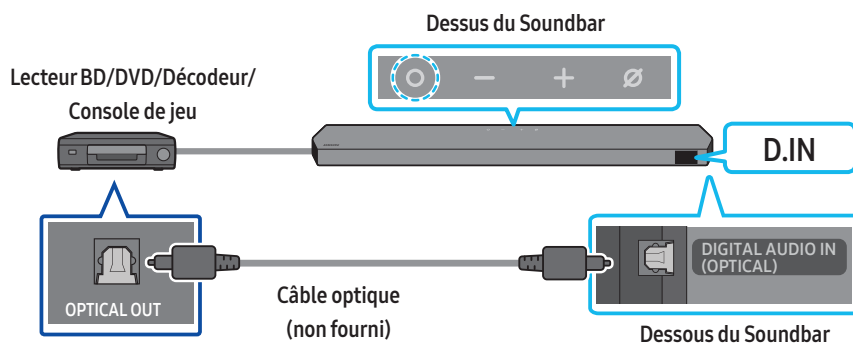

1. Utilisez un câble optique (non fourni) pour connecter le port **DIGITAL AUDIO IN (OPTICAL)** au Soundbar principal et le port **OPTICAL OUT** à l'appareil externe.
2. Allumez le Soundbar et l'appareil externe.
3. Pour sélectionner le mode « **D.IN** », appuyez sur le bouton **○ (Multifonction)** situé dans le haut du Soundbar ou sur le bouton **➔ (Source)** de la télécommande.
4. Votre Soundbar lit les sons de l'appareil externe.

07 CONNEXION D'UN APPAREIL MOBILE

Méthode 1. Connexion par Bluetooth

Lorsqu'un appareil mobile est connecté par Bluetooth, vous pouvez entendre le son stéréo sans les tracas du câblage.

- Lorsque vous connectez un appareil Bluetooth associé alors que le Soundbar est éteint, le Soundbar s'allume automatiquement.

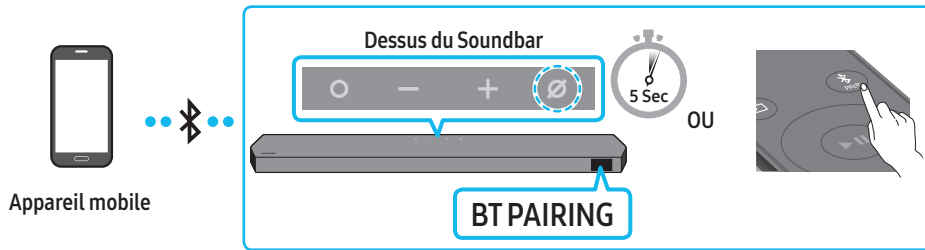

La connexion initiale

- Lors de la connexion à un nouvel appareil Bluetooth, assurez-vous que l'appareil est à moins de 1 m (3,28 pi) de distance.

1. Appuyez sur le bouton **PAIR** de la télécommande du Soundbar pour accéder au mode « **BT PAIRING** ».

(OU) a. Appuyez sur le bouton **(Multifonction)** du panneau supérieur, puis sélectionnez « **BT** ».

« **BT** » passe automatiquement à « **BT PAIRING** » en quelques secondes ou à « **BT READY** » s'il existe un enregistrement de connexion.

b. Lorsque « **BT READY** » apparaît, appuyez sur le bouton **(Marche/Arrêt microphone)** du panneau supérieur du Soundbar et maintenez-le enfoncé pendant plus de 5 secondes jusqu'à ce que « **BT PAIRING** » apparaisse.

2. Sur votre appareil, sélectionnez « **Soundbar Q***B** » dans la liste qui apparaît.

- Lorsque le Soundbar est connecté à l'appareil mobile, [**Nom de l'appareil mobile**] → « **BT** » apparaît sur l'écran avant.

3. Lisez les fichiers musicaux de l'appareil connecté par Bluetooth via le Soundbar.

- Après avoir connecté le Soundbar à votre appareil mobile pour la première fois, utilisez le mode « **BT READY** » pour la reconnexion.

En cas d'échec de la connexion de l'équipement

- Si vous avez un Soundbar existant (par exemple, « **Soundbar Q***B** ») dans la liste des haut-parleurs de l'appareil mobile, supprimez-le.
- Répétez les étapes 1 et 2.

Quelle est la différence entre BT READY et BT PAIRING ?

- **BT READY** : dans ce mode, vous pouvez reconnecter n'importe quel téléviseur ou appareil mobile Samsung connecté auparavant.
- **BT PAIRING** : dans ce mode, vous pouvez connecter un nouvel appareil au Soundbar (Appuyez sur le bouton **PAIR** de la télécommande du Soundbar ou appuyez sur le bouton **(Marche/Arrêt microphone)** situé sur le dessus du Soundbar et maintenez-le enfoncé pendant plus de 5 secondes pendant que le Soundbar est en mode « **BT** ».)

Remarques sur la connexion Bluetooth

- Placez un nouvel appareil à moins de 1 m (3,28 pi) pour vous connecter par Bluetooth.
- Si un code PIN vous est demandé lors de la connexion d'un appareil Bluetooth, entrez <0000>.
- Le Soundbar s'éteint automatiquement au bout de 18 minutes à l'état Prêt.
- Le Soundbar peut ne pas effectuer correctement la recherche ou la connexion Bluetooth dans les circonstances suivantes :
 - S'il y a un fort champ électrique autour du Soundbar.
 - Si plusieurs appareils Bluetooth sont associés simultanément au Soundbar.
 - Si l'appareil Bluetooth est éteint, pas en place ou fonctionne mal.
- Les appareils électroniques peuvent créer des interférences radio. Les appareils produisant des ondes électromagnétiques doivent être gardés à distance de l'unité principale du Soundbar, par exemple les micro-ondes, les appareils de réseau sans fil, etc.
- Le Soundbar prend en charge les données SBC (44,1 kHz, 48 kHz).
- Connectez-vous uniquement à un appareil Bluetooth prenant en charge la fonction A2DP (AV).
- Vous ne pouvez pas connecter le Soundbar à un appareil Bluetooth qui prend uniquement en charge la fonction mains libres.
- Lorsque vous connectez le Soundbar à un appareil Bluetooth, placez-les aussi près que possible l'un de l'autre.
- Plus le Soundbar et l'appareil Bluetooth sont éloignés l'un de l'autre, plus la qualité sonore diminue. La connexion Bluetooth peut se rompre lorsque les appareils sont hors de portée effective.
- La connexion Bluetooth peut ne pas fonctionner comme prévu dans les zones où la réception est mauvaise.

- Un appareil Bluetooth peut émettre du bruit ou devenir défaillant dans les conditions suivantes :
 - Lorsque le corps est en contact avec l'émetteur-récepteur de signal sur l'appareil Bluetooth ou le Soundbar
 - Dans les coins ou lorsqu'il y a un obstacle à proximité, tel qu'un mur ou une cloison, où des changements électriques peuvent se produire.
 - Lorsqu'il est exposé à des interférences radio par d'autres produits fonctionnant sur les mêmes gammes de fréquences, comme des équipements médicaux, des fours à micro-ondes et des appareils LAN sans fil.
 - Les obstacles tels que les portes et les murs peuvent avoir un impact sur la qualité sonore, même lorsque les appareils sont dans le champ de portée effective.
- Notez que votre Soundbar ne peut pas être appairé avec d'autres appareils Bluetooth lorsque vous utilisez l'option Bluetooth.
- Cet appareil sans fil peut provoquer des interférences électriques lorsqu'il est en marche.

Déconnexion de l'appareil Bluetooth d'un Soundbar

Vous pouvez déconnecter un appareil Bluetooth du Soundbar. Pour plus de détails, consultez le manuel d'utilisation de l'appareil Bluetooth.

- Le Soundbar sera déconnecté.
- Lorsque le Soundbar est débranché de l'appareil Bluetooth, son affichage avant indique « **BT DISCONNECTED** ».

Déconnexion du Soundbar de l'appareil Bluetooth

Appuyez sur le bouton **○ (Multifonction)** situé dans le haut du Soundbar ou sur le bouton  **(Source)** de la télécommande pour quitter le mode « **BT** ».

- La déconnexion prend du temps car l'appareil Bluetooth doit recevoir une réponse du Soundbar. (Le temps de déconnexion peut varier selon l'appareil Bluetooth)
- Lorsque le Soundbar est débranché de l'appareil Bluetooth, son affichage avant indique « **BT DISCONNECTED** ».

Méthode 2. Connexion par Wi-Fi (réseau sans fil)

Pour connecter un Soundbar à un appareil mobile via un réseau sans fil (Wi-Fi), l'application **SmartThings** est requise.

La connexion initiale

1. Installez et lancez l'application **SmartThings** sur votre appareil mobile (téléphone intelligent ou tablette).
2. Dans l'application, suivez les instructions à l'écran pour ajouter le Soundbar.
 - La fenêtre contextuelle automatique (deuxième illustration ci-dessous) peut ne pas s'afficher sur certains appareils.
Si la fenêtre contextuelle ne s'affiche pas, appuyez sur le bouton « + » sur l'écran **Home**. Le Soundbar a été ajouté à l'application.
 - L'illustration ci-dessous peut varier selon la version de l'application.

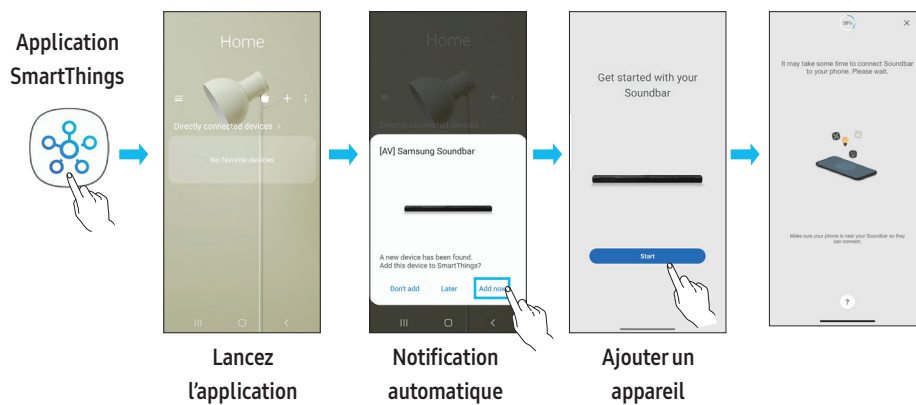

Utilisation de la fonction Tap Sound

Appuyez sur le Soundbar avec votre appareil mobile pour lire le son du contenu de l'appareil mobile via le Soundbar.

- Cette fonction peut ne pas être prise en charge en fonction de l'appareil mobile.
- Cette fonction n'est compatible qu'avec les appareils mobiles Samsung fonctionnant sous Android 8.1 ou une version ultérieure.

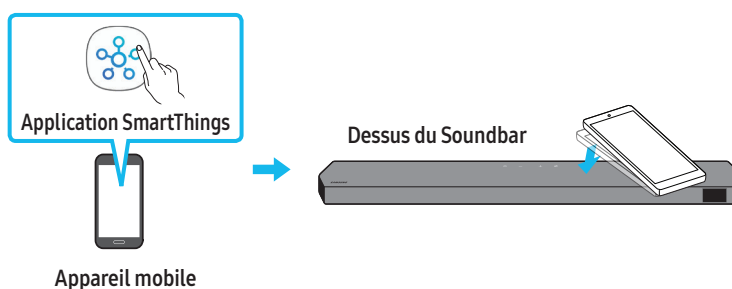

1. Activez la fonction **Tap Sound** sur votre appareil mobile.
 - Pour plus de détails sur l'activation de la fonction, reportez-vous à « **Réglage de la fonction Tap Sound** » ci-dessous.
2. Appuyez sur le Soundbar avec l'appareil mobile. Sélectionnez « **Start now** » dans la boîte de dialogue affichée. La connexion est établie entre l'appareil mobile et le Soundbar via Bluetooth.
3. Lisez le son du contenu de l'appareil mobile via le Soundbar.
 - Cette fonction connecte un appareil mobile au Soundbar via Bluetooth en détectant les vibrations produites lorsque l'appareil touche le Soundbar.
 - Veillez à ne pas appuyer l'appareil mobile sur un coin pointu du Soundbar. Cela pourrait rayer ou endommager le Soundbar ou l'appareil mobile.
 - Il est recommandé de placer l'appareil mobile dans un étui. Appuyez légèrement sur la zone large de la partie supérieure du Soundbar, sans exercer de force excessive.
 - Pour utiliser cette fonction, mettez à jour l'application **SmartThings** vers la dernière version. Cette fonction peut ne pas être prise en charge en fonction de la version de l'application.

Réglage de la fonction Tap Sound

Utilisez l'application **SmartThings** pour activer la fonction **Tap View, Tap Sound**.

1. Sur l'appareil mobile, lancez l'application **SmartThings**.
2. Sélectionnez (☰ → ⚙️) sur l'écran de l'application **SmartThings** qui apparaît sur l'appareil mobile.
3. Définissez « **Tap View, Tap Sound** » sur Activé pour permettre à la fonction de se lancer lorsqu'un appareil mobile se rapproche du Soundbar. La fonction est activée.

REMARQUE

- Lorsque l'appareil mobile est en mode d'économie d'énergie, la fonction **Tap Sound** ne fonctionne pas.
- La fonction **Tap Sound** peut ne pas fonctionner si des appareils à proximité du Soundbar, par exemple des appareils électriques, provoquent des interférences radio. Assurez-vous que les appareils susceptibles de provoquer des interférences radio sont placés à une distance suffisante du Soundbar.

08 CONNEXION PAR APPLE AIRPLAY 2

- Cette fonction pourrait ne pas être disponible dans certains pays.
- Ce Soundbar Samsung prend en charge AirPlay 2 et nécessite iOS 11.4 ou version ultérieure.

Avec AirPlay 2, vous pouvez diffuser en flux de la musique, des balados et d'autres sons à partir de votre appareil Apple sur le Soundbar Samsung.

- Assurez-vous que le Soundbar est sous tension et qu'il est connecté au même réseau Wi-Fi que votre appareil Apple.
- Sélectionnez  à partir d'une application prise en charge par AirPlay ou du centre de contrôle sur votre iPhone, iPad ou Mac.
- Dans la liste d'appareils disponibles, sélectionnez le Soundbar sur lequel jouer le son actuel.

09 INSTALLATION DU SUPPORT MURAL

Précautions d'installation

- Effectuez l'installation sur un mur vertical uniquement.
- N'installez pas le produit dans un endroit où la température ou le taux d'humidité est élevé.
- Vérifiez que le mur est suffisamment solide pour supporter le poids du produit. Sinon, renforcez le mur ou choisissez un autre point d'installation.
- Achetez et utilisez les vis de fixation ou les chevilles adaptées au type de mur que vous possédez (plaque de plâtre, plaque de fer, bois, etc.). Si possible, fixez les vis de support dans les poteaux muraux.
- Achetez des vis de montage mural en fonction du type et de l'épaisseur du mur sur lequel vous souhaitez installer le Soundbar.
 - Diamètre : M5
 - Longueur : 35 mm (1 3/8 po) ou plus recommandé.
- Connectez les câbles de l'unité aux appareils externes avant d'installer le Soundbar sur le mur.
- Assurez-vous que l'unité est éteinte et débranchée avant de l'installer. Sinon, cela pourrait provoquer un choc électrique.

Composants de montage mural

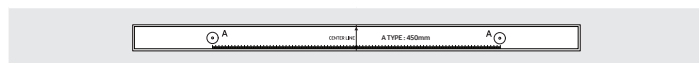

Guide de montage mural

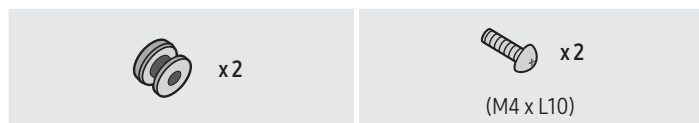

Vis de fixation

Vis



Support de montage mural

1. Placez le **guide de montage mural** contre la surface du mur.
 - Le **guide de montage mural** doit être horizontal.
 - Si votre téléviseur est fixé au mur, installez le Soundbar à au moins 5 cm (2 po) sous le téléviseur.

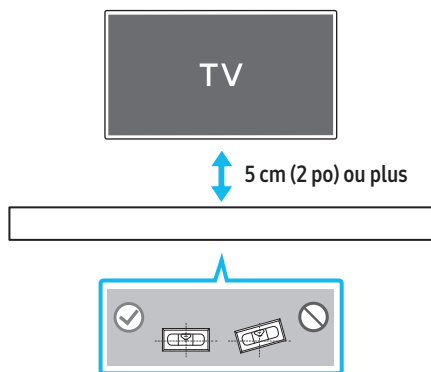

2. Alignez la **ligne centrale du guide de montage mural** du gabarit papier sur le centre de votre téléviseur (si vous montez le Soundbar sous ce dernier), puis fixez le **guide de montage mural** au mur avec du ruban adhésif.
 - Si vous ne faites pas l'installation sous un téléviseur, placez la **ligne centrale** au centre de la zone d'installation.

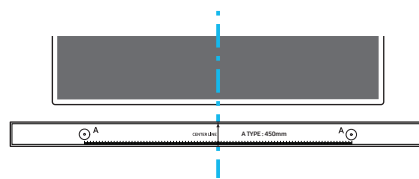

Ligne centrale

3. Poussez une pointe de stylo ou une pointe de crayon bien taillé au centre des images de **type A** à chaque extrémité du guide pour marquer les trous des vis de support, puis retirez le **guide de montage mural**.

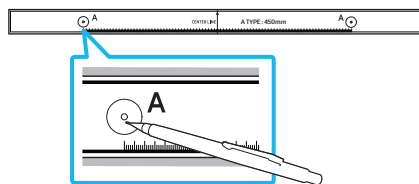

4. À l'aide d'un foret de taille appropriée, percez un trou dans le mur à chaque marque.
 - Si les marques ne correspondent pas à la position des montants de la cloison, veillez à insérer des ancrages ou des chevilles à expansion appropriés dans les trous avant d'insérer les vis de support. Si vous utilisez des ancrages ou des chevilles à expansion, assurez-vous que les trous que vous percez sont assez grands pour recevoir celles-ci.
5. Poussez une vis (non fournie) dans chaque **vis de support**, puis vissez fermement chaque vis dans un trou de vis de support.

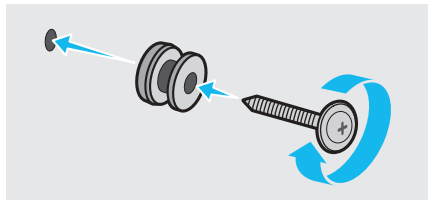

6. Installez les 2 **soutiens muraux** dans le bon sens en dessous du Soundbar à l'aide de 2 vis.

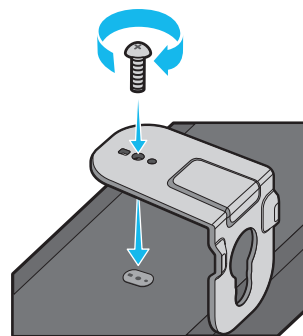

- Lors du montage, assurez-vous que la pièce de suspension des **soutiens muraux** est située derrière le dos du Soundbar.

Arrière du Soundbar



Extrémité droite du Soundbar

7. Installez le Soundbar à l'aide des **supports muraux** en accrochant les **supports muraux** sur les **vis de maintien** sur le mur.

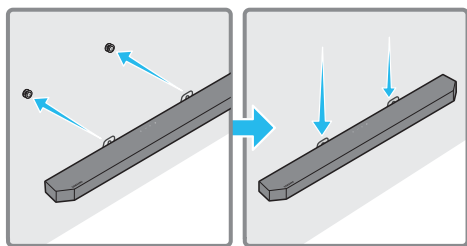

8. Faites glisser le Soundbar vers le bas, comme illustré ci-dessous, de sorte que les **supports muraux** reposent fermement sur les **vis de maintien**.
- Insérez les **vis de maintien** dans la partie large (inférieure) des **supports muraux**, puis faites glisser les **supports muraux** vers le bas de sorte que les **supports muraux** reposent solidement sur les **vis de maintien**.

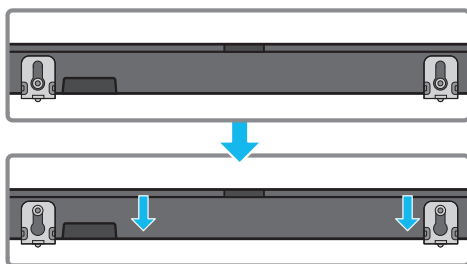

Installation des haut-parleurs ambiophoniques au mur

Vous pouvez acheter des supports muraux pour installer les haut-parleurs ambiophoniques au mur.

Samsung Electronics ne vend pas de supports muraux.

Remarques concernant le montage des haut-parleurs ambiophoniques au mur

- La capacité de charge des supports muraux pour haut-parleurs ambiophoniques doit être supérieure à 17,6 lb (8 kg).
- Diamètre du trou : douille taraudée de 1/4-20 UNC
 - Vis standard : diamètre de 6,35 mm (0,25 po), pas de 1,27 mm (0,05 po)
 - Longueur : 18 mm (0,70 po)
 - Quantité : gauche 1 / droite 1

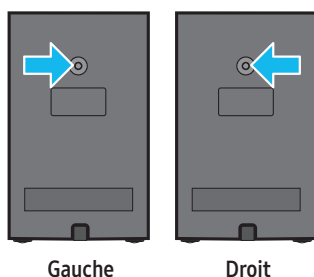

- Vérifiez la résistance du mur avant d'installer les supports muraux. Si elle est insuffisante, renforcez le mur avant d'y installer les supports muraux et les haut-parleurs.
- Samsung Electronics n'est pas responsable des dommages causés au produit suite à une installation défectueuse du produit.
- Veillez à ne pas installer les haut-parleurs sur le côté ou à l'envers.

10 INSTALLATION DU SOUNDBAR DEVANT LE TÉLÉVISEUR

Composant



Pied en caoutchouc

Pour procéder à cette installation, fixez les **pieds en caoutchouc** en dessous du Soundbar avant de placer ce dernier au-dessus du support du téléviseur. Veillez à fixer les **pieds en caoutchouc** de manière à ce qu'ils ne dépassent pas des bords extérieurs du support du téléviseur. Reportez-vous à la figure ci-dessous.

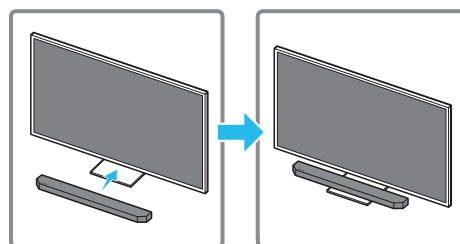
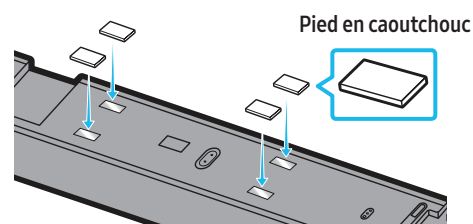

Placez le Soundbar sur un support de téléviseur.

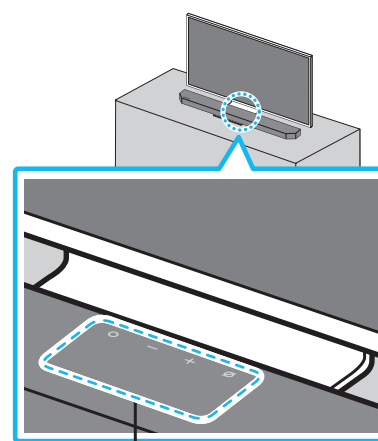

Microphones

Comme illustré sur l'image, alignez le centre du Soundbar avec le centre du téléviseur, puis placez soigneusement le Soundbar sur le support du téléviseur. À ce stade, placez les microphones à l'avant du support pour ne pas nuire à la reconnaissance vocale.

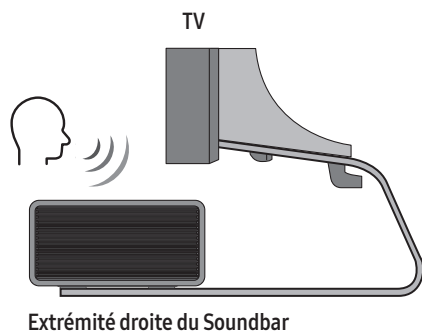

REMARQUE

- Assurez-vous que le Soundbar est placé sur une surface plane et solide.
- Un espace insuffisant par rapport au téléviseur peut entraîner des problèmes acoustiques et de reconnaissance vocale.
- L'illustration ci-dessous diffère selon le modèle respectif.

11 MISE À JOUR DU LOGICIEL

Mise à jour automatique

Lorsque le Soundbar est connecté à Internet, les mises à jour logicielles s'installent automatiquement, même lorsque le Soundbar est éteint.

- Pour utiliser la fonction de mise à jour automatique, le Soundbar doit être connecté à Internet.
La connexion Wi-Fi au Soundbar sera interrompue si le cordon d'alimentation du Soundbar est débranché ou si l'alimentation est coupée. En cas de coupure, à la remise sous tension ou lorsque vous rebranchez le cordon d'alimentation, allumez le Soundbar, puis reconnectez-le à Internet.

Mise à jour USB

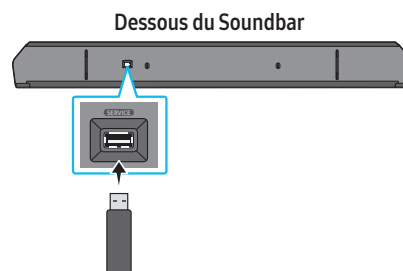

Il se peut que Samsung propose des mises à jour du micrologiciel du système Soundbar à l'avenir.

Lorsqu'une mise à jour est disponible, vous pouvez mettre à jour le Soundbar en connectant le lecteur USB qui contient le micrologiciel de mise à jour au port **SERVICE** du Soundbar.

1. Accédez au site Web de Samsung Electronics (www.samsung.com) → recherchez le nom du modèle à partir de l'option de menu de l'assistance à la clientèle.
 - Pour plus d'informations sur la mise à jour, reportez-vous au Guide de mise à niveau.
2. Téléchargez le fichier de mise à niveau (type USB).
3. Décompressez le fichier pour créer un dossier avec le nom du fichier.
4. Stockez le dossier créé sur une clé USB, puis connectez-le au Soundbar.
5. Allumez le Soundbar. Ensuite, le produit est mis à jour dans les 3 minutes qui suivent. Le message « **UPDATE** » s'affiche à l'écran.
 - Pendant la mise à jour, n'éteignez pas le produit et ne retirez pas le câble USB.
 - Si « **UPDATE** » n'apparaît pas sur la fenêtre d'affichage, retirez le cordon d'alimentation du Soundbar, puis rebranchez-le.
 - Si la dernière version est installée, aucune mise à jour n'est effectuée.
 - Selon le type d'USB, la mise à jour peut ne pas être prise en charge.

Initialisation

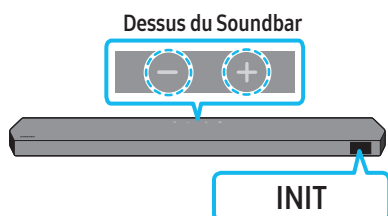

Pendant que le Soundbar est allumé, appuyez sur les boutons **— + (Volume)** de l'unité pendant au moins 5 secondes. Le message « **INIT** » apparaît sur l'écran et le Soundbar s'initialise.

⚠ MISE EN GARDE

- Tous les paramètres du Soundbar sont initialisés. Veillez à effectuer cette opération uniquement lorsque l'initialisation est requise.

12 DÉPANNAGE

Avant de communiquer avec l'assistance, effectuez les vérifications suivantes.

Le Soundbar ne s'allume pas.

- Vérifiez si le cordon d'alimentation du Soundbar est correctement inséré dans la prise.

Le Soundbar fonctionne par intermittence.

- Après avoir retiré le cordon d'alimentation, réinsérez-le.
- Mettez l'appareil externe sous tension et réessayez.
- S'il n'y a pas de signal, le Soundbar s'éteint automatiquement après un certain temps. Allumez le produit. (Voir la page 8)

La télécommande ne fonctionne pas

- Pointez la télécommande directement sur le Soundbar.
- Remplacez les piles.

Le voyant du Soundbar s'allume en rouge fixe.

- Le microphone est éteint.
Allumez le microphone. (Voir la page 7)

Le Soundbar n'émet pas de son.

- Le volume du Soundbar est trop faible ou coupé. Réglez le volume.
- Lorsqu'un appareil externe (STB, appareil Bluetooth, appareil mobile, etc.) est connecté, réglez le volume de l'appareil externe.
- Pour la sortie audio du téléviseur, sélectionnez Soundbar. (Téléviseur Samsung : Accueil (🏠) → Menu → Paramètres (⚙) → Tous les paramètres (⚙) → Son → Sortie audio → Sélectionnez Soundbar)
- La connexion du câble au Soundbar ne doit pas être lâche. Débranchez le câble et rebranchez-le.
- Retirez complètement le cordon d'alimentation, rebranchez-le et mettez l'appareil sous tension.
- Initialisez le produit et réessayez. (Voir la page 33)

Aucun son n'est émis par le caisson de basses et les haut-parleurs arrière.

- Vérifiez si le voyant à DEL bleu à l'arrière du caisson de basse et des haut-parleurs ambiophoniques est allumé. Reconnectez la Soundbar, le caisson de basse et les haut-parleurs ambiophoniques si le voyant bleu clignote ou si le rouge est allumé. (Voir la page 14)
- Vous pouvez rencontrer un problème s'il y a un obstacle entre le Soundbar et le caisson de basses. Déplacez les appareils dans une zone éloignée des obstacles.
- D'autres appareils envoyant des signaux radioélectriques à proximité peuvent interrompre la connexion.
Éloignez votre haut-parleur de tels appareils.
- Retirez et rebranchez la fiche d'alimentation.

En cas d'instabilité du son, de retards ou de bruit provenant du caisson de basses et du haut-parleur ambiophonique

- S'il y a des objets entre le Soundbar et le caisson de basses, cela peut causer un problème. Veuillez les déplacer à un autre endroit.
- Le son pourrait être instable ou retardé lorsque le caisson de basses et le haut-parleur ambiophonique sont éloignés du Soundbar. Veuillez les rapprocher du Soundbar.
- Le son pourrait être instable ou retardé lorsque le Soundbar est proche d'un instrument ou d'un appareil électrique pouvant provoquer des interférences radio. Placez le Soundbar loin des appareils susceptibles de provoquer des interférences radio. (P. ex. routeur sans fil)
- Modifiez l'état de la connexion au réseau TV de sans fil à filaire.

Le volume du caisson de basses est trop faible

- Le volume d'origine du contenu que vous lisez peut être faible. Essayez de régler le niveau du caisson des basses. (Voir la page 9)
- Placez le haut-parleur du caisson de basses plus près de vous.

Si le téléviseur n'est pas connecté via HDMI TO TV (eARC/ARC)

- Vérifiez que le câble HDMI est correctement connecté à la borne ARC. (Voir la page 17)
- La connexion peut ne pas être possible en raison de l'appareil externe connecté (décodeur, machine de jeux, etc.). Connectez directement le Soundbar.
- HDMI-CEC peut ne pas être activé sur le téléviseur. Activez le CEC dans le menu du téléviseur. (Téléviseur Samsung : Accueil (🏠) → Menu → Paramètres (⚙️) → Tous les paramètres (⚙️) → Connexion → Gestionnaire de périphériques externes → Anynet+ (HDMI-CEC) ACTIVÉ)
- Pour la connexion à eARC, la fonction eARC dans le menu du téléviseur devrait être activée. (Téléviseur Samsung : Accueil (🏠) → Menu → Paramètres (⚙️) → Tous les paramètres (⚙️) → Son → Expert Settings → HDMI-eARC Mode (Auto))

Aucun son n'est émis lors de la connexion au téléviseur en mode HDMI TO TV (eARC/ARC)

- Votre appareil ne peut pas lire le signal d'entrée. Changez la sortie audio du téléviseur et réglez-la sur PCM ou sur Dolby Digital. (Pour un téléviseur Samsung : Accueil (🏠) → Menu → Paramètres (⚙️) → Tous les paramètres (⚙️) → Son → Expert Settings → Digital Output Audio Format)

Le Soundbar ne se connecte pas par Bluetooth.

- Lors de la connexion d'un nouvel appareil, passez à « **BT PAIRING** » pour la connexion. (Appuyez sur le bouton **PAIR** de la télécommande ou sur le bouton **⏻ (Marche/Arrêt microphone)** de l'unité pendant au moins 5 secondes.)
- Si le Soundbar est connecté à un autre appareil, débranchez d'abord cet appareil pour commuter l'appareil.
- Reconnectez l'appareil après avoir supprimé la liste des haut-parleurs Bluetooth sur l'appareil à connecter. (Téléviseur Samsung : Accueil (🏠) → Menu → Paramètres (⚙️) → Tous les paramètres (⚙️) → Son → Sortie audio → Liste des haut-parleurs Bluetooth)
- La connexion automatique au téléviseur peut être désactivée. Pendant que le Soundbar est en mode « **BT READY** », appuyez sur la touche **Gauche** de la télécommande du Soundbar et maintenez-la enfoncée pendant 5 secondes pour sélectionner **ON-TV CONNECT**. Si **OFF-TV CONNECT** s'affiche, appuyez à nouveau sur la touche **Gauche** et maintenez-la enfoncée pendant 5 secondes pour changer de sélection.
- Retirez et rebranchez la fiche d'alimentation, puis réessayez.
- Initialisez le produit et réessayez. (Voir la page 33)

Le son se coupe lors d'une connexion par Bluetooth.

- Certains appareils peuvent créer des interférences radio s'ils sont trop proches du Soundbar (p. ex. fours à micro-ondes, routeurs sans fil, etc.).
- Si votre appareil connecté par Bluetooth est trop éloigné du Soundbar, il est possible que le son soit coupé. Rapprochez l'appareil du Soundbar.
- Si une partie de l'unité est en contact avec l'émetteur-récepteur Bluetooth ou si le produit est installé sur un meuble en métal, une coupure du son peut se produire. Vérifiez l'environnement d'installation et les conditions d'utilisation.

Le Soundbar ne se connecte pas par Wi-Fi.

- Vérifiez si votre routeur sans fil est allumé.
- Éteignez le routeur, rallumez-le, puis réessayez.
- Le Soundbar ne peut pas se connecter si le signal sans fil est trop faible. Placez le routeur plus près du Soundbar ou éliminez tout obstacle entre le Soundbar et le routeur, dans la mesure du possible.
- Si votre routeur sans fil est nouveau, vous devrez reconfigurer les paramètres réseau du haut-parleur.

Le Soundbar ne s'allume pas automatiquement avec le téléviseur.

- Lorsque vous éteignez le Soundbar tout en regardant la télévision, la synchronisation de l'alimentation avec le téléviseur est désactivée. Éteignez d'abord le téléviseur.

La fonction AVA n'est pas disponible dans les cas suivants.

- La fonction AVA n'est pas disponible en utilisant la fonction Q-symphony.
- La fonction AVA n'est pas disponible lorsque le microphone est éteint.

Le processus de réglage Auto EQ a échoué.

- Le processus de réglage peut échouer si le Soundbar émet un son ou qu'il y a un bruit externe pendant le processus de réglage. Continuez le processus de réglage dans un environnement silencieux.
- Ne manipulez pas le Soundbar pendant le processus de réglage.

Après avoir connecté le téléviseur au Soundbar, j'ai modifié le mode du Soundbar. Aucun son n'est émis du téléviseur.

- Si vous connectez votre Soundbar à un appareil mobile pendant que le Soundbar est connecté au téléviseur, le Soundbar diffuse du son à partir de l'appareil mobile tout en préservant la connexion au téléviseur. Le son du téléviseur ne sera donc pas diffusé à nulle part.
- Déconnectez l'appareil mobile, et le son du téléviseur sera de nouveau diffusé à partir du Soundbar.

13 LICENCE



Dolby, Dolby Atmos, and the double-D symbol are registered trademarks of Dolby Laboratories Licensing Corporation. Manufactured under license from Dolby Laboratories. Confidential unpublished works. Copyright © 2012-2021 Dolby Laboratories. All rights reserved.



For DTS patents, see <http://patents.dts.com>. Manufactured under license from DTS, Inc. (for companies headquartered in the U.S./Japan/Taiwan) or under license from DTS Licensing Limited (for all other companies). DTS, DTS:X, and the DTS:X logo are registered trademarks or trademarks of DTS, Inc. in the United States and other countries. © 2021 DTS, Inc. ALL RIGHTS RESERVED.



Les termes HDMI et HDMI High-Definition Multimedia Interface, de même que le logo HDMI sont des marques commerciales ou des marques déposées de HDMI Licensing Administrator, Inc. aux États-Unis et dans d'autres pays.



- Utilisez votre téléphone, tablette ou ordinateur comme une télécommande pour Spotify. Accédez à spotify.com/connect pour savoir comment faire
 - Le logiciel Spotify est soumis à des licences tierces disponibles ici : <https://www.spotify.com/connect/third-party-licenses>.
-



- Apple, AirPlay, iPhone, iPad et Mac sont des marques commerciales d'Apple Inc. enregistrées aux États-Unis et dans d'autres pays.
 - L'emblème « Works with Apple » signifie qu'un accessoire a été conçu pour fonctionner spécifiquement avec la technologie indiquée et a été certifié par le développeur comme étant conforme aux normes de performance d'Apple.
-

14 AVIS CONCERNANT LES LICENCES LIBRES

Pour envoyer des demandes de renseignements et questions concernant les sources libres, communiquez avec Samsung Open Source (<http://opensource.samsung.com>)

15 REMARQUE IMPORTANTE CONCERNANT LE SERVICE

Les chiffres et les illustrations contenus dans ce Guide d'utilisation sont fournis à titre de référence uniquement et pourraient ne pas représenter exactement le produit.

16 SPÉCIFICATIONS ET GUIDE

Caractéristiques techniques

Nom du modèle	HW-Q990B
Poids	17,0 lb (7,7 kg)
Dimensions (L x H x P)	48,5 x 2,7 x 5,4 po (1232,0 x 69,5 x 138,0 mm)
Plage de températures de fonctionnement	+41 °F à +95 °F (+5 °C à +35 °C)
Plage d'humidité de fonctionnement	10 % à 75 %
AMPLIFICATEUR Puissance de sortie nominale	(18 W x 4) + (10 W x 2) + (18 W x 2) + (10 W x 1) + (18 W x 6)
Formats de lecture pris en charge	Dolby 5.1ch / Dolby Digital Plus / Dolby TRUE HD / Dolby ATMOS / DTS 5.1ch / DTS HD / DTS-HD Master Audio / DTS:X / LPCM 8Ch

Nom du caisson de basses	PS-WB99B
Poids	25,8 lb (11,7 kg)
Dimensions (L x H x P)	8,7 x 16,3 x 16,1 po (220,0 x 413,0 x 410,0 mm)
AMPLIFICATEUR Puissance de sortie nominale	200 W

Nom de l'ensemble de haut-parleurs ambiophoniques sans fil	PS-RB99B (GAUCHE/DROITE)
Poids	7,5 lb (3,4 kg)
Dimensions (L x H x P)	5,1 x 7,9 x 5,5 po (129,5 x 201,3 x 140,4 mm)
AMPLIFICATEUR Puissance de sortie nominale	210 W

REMARQUE

- Samsung Electronics Co., Ltd se réserve le droit de modifier les spécifications sans préavis.
- Le poids et les dimensions sont approximatifs.

Précautions : Le Soundbar redémarrera automatiquement si vous activez/désactivez le Wi-Fi.

Wi-Fi Méthode de désactivation du port	Appuyez sur le bouton CH LEVEL de la télécommande du Soundbar pendant 30 secondes pour activer/désactiver le Wi-Fi.
Bluetooth Méthode de désactivation du port	Appuyez sur le bouton TONE CONTROL de la télécommande du Soundbar pendant 30 secondes pour activer/désactiver le Wi-Bluetooth.

GARANTIE LIMITÉE À L'ACHETEUR INITIAL

Samsung Electronics Canada Inc. (SECA) garantit ce produit contre tout défaut de fabrication.

SECA garantit aussi que si cet appareil ne fonctionne pas convenablement durant la période de garantie SECA se réservera le droit de réparer ou de remplacer l'appareil défectueux.

Toutes les réparations sous garantie doivent être effectuées par un Centre de service autorisé SECA. Le nom et l'adresse du Centre de service le plus près de chez vous peut être obtenu en composant sans frais le 1- 800- SAMSUNG ou en visitant notre site web au www.samsung.ca

MAIN-D'OEUVRE

UN (1) AN (AU COMPTOIR)

PIÈCES

UN (1) AN

Pour tous les modèles portatifs, le transport de l'appareil sera la responsabilité du client.

Le reçu de vente original doit être conservé par le client car cela constitue la seule preuve d'achat acceptée. Le client doit le présenter au Centre de service agréé au moment où il fait la demande d'une réparation sous garantie.

EXCLUSIONS (CE QUI N'EST PAS COUVERT)

Cette garantie ne couvre pas les dommages causés par un accident, un incendie, une inondation, un cas de force majeure, un mauvais usage ou une tension incorrecte.

La garantie ne couvre pas une mauvaise installation, une mauvaise réparation, une réparation non autorisée et tout usage commercial ou dommages survenus durant le transport. Le fini extérieur et intérieur de même que les lampes ne sont pas couverts par cette garantie. Les ajustements par le client qui sont expliqués dans le guide de l'utilisateur ne sont pas couverts en vertu de cette garantie. Cette garantie sera automatiquement annulée pour tout appareil qui aurait un numéro de série manquant ou modifié. Cette garantie est valable seulement sur les appareils achetés et utilisés au Canada.

Samsung Electronics Canada Inc

2050 Derry Rd West

Mississauga, On. L5N 0B9

Tel: 1-800-SAMSUNG (726-7864)

Fax: (905) 542-1199

Website: http://www.samsung.com/ca_fr

© 2022 Samsung Electronics Co., Ltd. Tous droits réservés.

Comment contacter Samsung dans le monde

Si vous avez des suggestions ou des questions concernant les produits Samsung, veuillez contacter le Service Consommateurs Samsung.

SIÈGE SOCIAL

Samsung Electronics Canada Inc. 2050 Derry Road West, Mississauga, Ontario L5N 0B9 Canada

TEL: 1-800-SAMSUNG (1-800-726-7864)

www.samsung.com/ca/support

Pays	Centre de service de Samsung ☎	Site Web
CANADA	1-800-SAMSUNG(726-7864) 1-844-SAM-PAYS (726-7297)	www.samsung.com/ca/support (English) www.samsung.com/ca_fr/support (French)
U.S.A	1-800-SAMSUNG (726-7864) 1-844-SAM-PAYS (726-7297)	www.samsung.com/us/support